



EN DeVilbiss® Vacu-Aide® QSU Suction Unit Instruction Guide 7314 Series

RX ONLY

Assembled in USA

ES Guía de Instrucciones para la Unidad de Succión de la Serie 7314 de DeVilbiss® Vacu-Aide® QSU

RX ÚNICAMENTE

Ensamblado en EE. UU.

FR Manuel utilisateur de l'aspirateur de mucosités Vacu-Aide® QSU Série 7314





















UNIQUEMENT SUR PRESCRIPTION

Assemblé aux États-Unis

TABLE OF CONTENTS

IEC Symbols.....	EN - 2
Important Safeguards.....	EN - 2
International Travel.....	EN - 3
Introduction.....	EN - 3
Accessory/Replacement Items.....	EN - 3
Important Parts of Your 7314 Series DeVilbiss Suction Unit	EN - 4
Set-Up & Operation.....	EN - 5
Battery Charging & Filter Maintenance	EN - 6
Cleaning Instructions.....	EN - 7
Troubleshooting.....	EN - 9
Provider's Notes	EN - 9
Specifications/Classifications	EN - 10
Warranty.....	EN - 10
Electromagnetic Compatibility Information.....	EN - 11

SYMBOL DEFINITIONS

	Attention, consult instruction guide		Center positive polarity indicator		Battery charging
	It is mandatory to read Operating Instructions prior to use. This symbol has a blue background on the product label.		Type BF equipment-applied part		Low battery
	Date of manufacture		"On" compressor		Keep dry
	Manufacturer		"Off" compressor (external battery charging)		Do not get wet
	Direct current		External power		European Representative
	Alternating current		Catalog Number		Federal (U.S.A.) law restricts this device to sale by or on the order of a physician.
	Choking Hazard – Small parts not for children under 3 years or any individuals who have a tendency to place inedible object in their mouths.				
	Protected against solid material of ≥ 12.5 mm and vertically falling water drops when enclosure is tilted up to 15°				
	This device contains electrical and/or electronic equipment that must be recycled per EU Directive 2012/19/EU- Waste Electrical and Electronic Equipment (WEEE)				

IMPORTANT SAFEGUARDS

When using electrical products, especially when children or pets are present, basic safety precautions should always be followed. Read all instructions before using. Important information is highlighted by these terms:

DANGER– Urgent safety information for hazards that will cause serious injury or death.

WARNING– Important safety information for hazards that might cause serious injury.

CAUTION– Information for preventing damage to the product.

NOTE– Information to which you should pay special attention.

READ ALL INSTRUCTIONS BEFORE USING THIS DEVICE.

THE USER SHALL BE PROPERLY TRAINED PRIOR TO OPERATING THE DEVICE.

SAVE THESE INSTRUCTIONS.

DANGER

To reduce the risk of electrocution:

1. Do not use while bathing.
2. Do not place or store product where it can fall or be pulled into a tub or sink.
3. Do not place in or drop into water or other liquid.
4. Do not reach for a product that has fallen into water. Unplug immediately.

WARNING

To reduce the risk of burns, electrocution, allergy, fire or injury to persons:

1. Close supervision is necessary when this product is used by, on, or near children or physically incapacitated individuals.
2. Use this product only for its intended use as described in this guide.
3. Keep the power cord away from heated surfaces.

4. Never use while drowsy or asleep.
5. Do not cover the unit or the AC to DC adapter while power is applied.
6. Never operate this product if
 - a. It has a damaged power cord or plug.
 - b. It is not working properly.
 - c. It has been dropped or damaged.
 - d. It has been dropped into water.
 Instead return the product to an authorized DeVilbiss Healthcare service center for examination and repair.
7. Check the collection container for cracks before each use. Do not use if cracked.
8. Universal precautions must be observed while providing care or handling equipment for persons with an infectious condition.
9. Do not place the suction unit in a position that would make it difficult to disconnect the AC power cord.
10. When the device is used under extreme operating conditions and in the carrying case, the surface temperature of the device may exceed 73°C.
11. The suction tube shall be kept isolated from other parts of the system to confirm that it does not exceed 43°C prior to patient contact.
12. The catheter to be used shall be carefully inserted to prevent strangulation/choking.
13. Don't let children play with the tubing as this may lead to strangulation.
14. Consult the physician in case of any allergic reaction due the use of the device.
15. Keep the suction pump out of the reach of children and pets and away from pests.

NOTE– All the materials used in the suction pump are Latex free.

INTERNATIONAL TRAVEL

The 7314 series is equipped with an AC to DC adapter allowing operation on any AC voltage (100-240 VAC, 50/60 Hz). However the correct power cord must be used to connect to adaptable wall power. AC power is removed by disconnecting the power cord from the AC outlet receptacle.

NOTE– Check power cord for adaptability before using.

INTRODUCTION

Your DeVilbiss suction unit is a compact medical suctioning device which has been designed for reliable, portable operation. Following the recommended operating and maintenance procedures outlined in this instruction guide will maximize the life of this product. This guide provides an overview of the suction unit and operation. Your equipment provider should give more detailed instructions related to patient care.

Intended Use Statement

The device is to be used to remove fluids from the airway or respiratory support system and infectious materials from wounds. The device creates a negative pressure (vacuum) that draws fluids through disposable tubing that is connected to a collection container. The fluids are trapped in the collection container for proper disposal. It is for use on the order of a physician only.

Contraindications (specific situation in which the device shall not be used)

The Vacu-Aide QSU should not be used for:

- thoracic drainage
- nasogastric suction

DANGER

The DeVilbiss Vacu-Aide is a vacuum suction device designed for the collection of nonflammable fluid materials in medical applications only. Improper use during medical applications can cause injury or death. For all medical applications:

1. All suctioning should be done in strict accordance with appropriate procedures that have been established by a licensed medical authority.
2. Some attachments or accessories may not fit the tubing supplied. All attachments or accessories should be checked prior to use to assure proper fit.

ACCESSORY/REPLACEMENT ITEMS

The following items can be purchased separately as accessories or replacement items for your 7314 Series DeVilbiss Suction Unit:

Description	Part No.	Description	Part No.
6' Patient Tubing (USA)	SUCP TUBING 72	Carrying case	7314D-606
6' Patient Tubing (International)	6305D-611	12V DC power cord (1 each)	7304D-619
800 Disposable Container (container and lid only) for use with external bacteria filter (48 pack)	610-48BP	AC to DC adapter/charger	7314P-613
Collection Container Kit (800 ml disposable container, external bacteria filter, elbow, 10" and 6' tubing package)	22330	Power cord for USA	DV51D-606
Collection Container Kit (Internal filter cartridge, splash guard, 800 ml container, 4-1/2" (11.43 cm) and 6' tubing package)	7305D-633	Power cord for Continental Europe	DV51D-607
800 ml disposable container with internal filter cartridge, splash guard and 4-1/2" (11.43 cm) tubing (48 each)	7305D-632	Power cord for UK	DV51D-608
Filter cartridge (12 pack) (For Disposable Container with internal filter)	7305D-635	Power cord for Australia	DV51D-609
Collection Container Kit (1200 ml reusable container, external bacteria filter, elbow, 4-1/2" (11.43 cm) tubing)	7314D-603	Power Cord for Brazil	DV51D-612
1200 ml reusable container (external bacteria filter, elbow, 4-1/2" (11.43 cm) tubing) (6 pack)	7314D-604	Power cord for Japan	DV51D-613
External bacteria filter (non-sterile) (12 pack) For reusable container and disposable container with external filter	7305D-608	Power Cord for China	DV51D-614
Splash Guard (12 pack) for Disposable Container with internal filter cartridge	7305D-641	Power Cord for Argentina	180-0006-011

NOTE– The use of electrical cables and accessories other than those specified in this manual or referenced documents may result in increased electromagnetic emissions from the product or decreased electromagnetic immunity of the product.

IMPORTANT PARTS

7314 Series DeVilbiss Vacu-Aide QSU Suction Unit

with Disposable Container and Internal Filter Cartridge

1. Vacuum gauge
2. Vacuum regulator knob
3. 6' patient tubing
4. Patient tubing connector
5. Disposable container with lid (float shut off incorporated into lid) and filter cartridge
6. Filter cartridge with 4-1/2" (11.43 cm) tubing
7. DC power input (on side)
8. Power switch
9. LED power lights

AC to DC adapter (not shown)

DC power cord (not shown) optional

Internal rechargeable battery (not shown) 7314P series only

Carrying case (not shown) 7314P series only

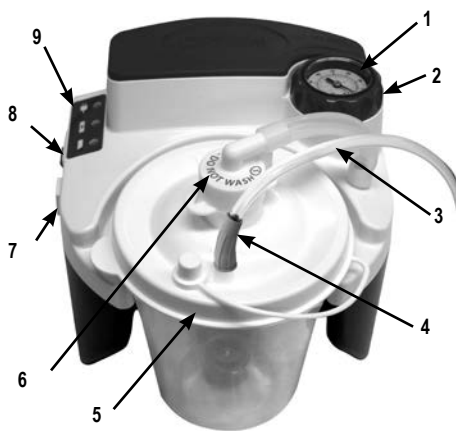

with Disposable Container and External Bacteria Filter

1. Vacuum gauge
2. Vacuum regulator knob
3. 3-3/8" (8.57 cm) connection tubing
4. 6' patient tubing
5. Patient tubing connector
6. Disposable container with lid (float shut off incorporated into lid)
7. DC power input (on side)
8. Power switch
9. LED power lights
10. External bacteria filter

AC to DC adapter (not shown)

DC power cord (not shown) optional

Internal rechargeable battery (not shown) 7314P series only

Carrying case (not shown) 7314P series only

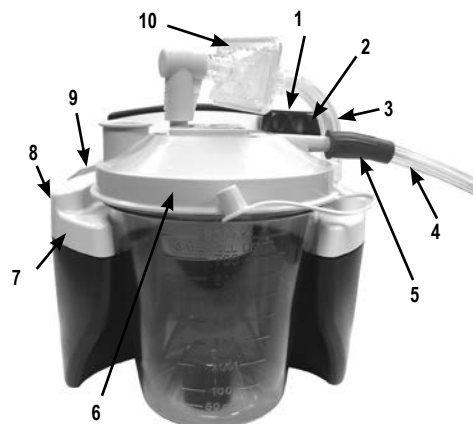

with Reusable Container and External Bacteria Filter

1. Vacuum gauge
2. Vacuum regulator knob
3. 4-1/2" (11.43 cm) connection tubing
4. External bacteria filter
5. Patient tubing connector
6. 6' patient tubing
7. Lid
8. DC power input (on side)
9. Power switch
10. LED power lights

AC to DC adapter (not shown)

DC power cord (not shown) optional

Internal rechargeable battery (not shown) 7314P series only

Carrying case (not shown) 7314P series only

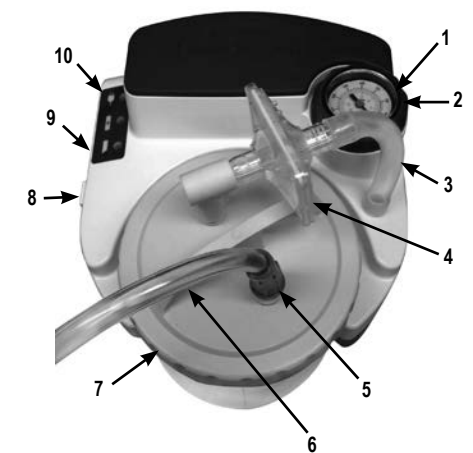

Disposable Container with Internal Filter Cartridge and Splash Guard

1. 4-1/2" (11.43 cm) connection tubing
2. Filter cartridge (Do not get wet)
3. Lid
4. Jar
5. Splash guard
6. Patient tubing connector



Disposable Container with External Bacteria Filter

1. 3-3/8" (8.57 cm) connection tubing
2. Patient tubing connector
3. Lid
4. Jar
5. Connection elbow
6. Bacteria filter



Reusable Container with External Bacteria Filter

1. 4-1/2" (11.43 cm) connection tubing
2. Lid with o-ring
3. Overflow valve
4. Jar
5. Patient tubing connector
6. Connection elbow
7. Bacteria filter



SET-UP & OPERATION

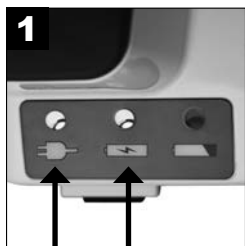

1 Fully charge battery for 17 HOURS. (7314P series only)

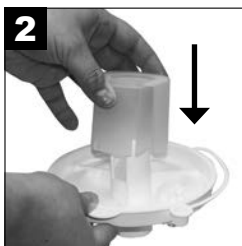

2 If applicable, ensure splash guard is securely attached to inside of lid over filter cartridge.



3 Securely attach lid to container.



4 Insert container into holder and gently push into place.
NOTE– Do not use excessive force. Pushing container down too hard could cause potential leak or loss of suction.



5A Disposable Container w/ internal filter cartridge
Connection: Attach 4-1/2" (11.43 cm) tubing from filter cartridge to tubing connector on unit.



5B Reusable Container and Disposable Container w/external Bacteria Filter Connection: Connect either end of the 4-1/2" (11.43 cm) (reusable) or 3-3/8" (8.57 cm) (disposable) tubing to the tubing connector then connect the other end to the bacteria filter. **NOTE**– If connection tubing in the 22330 Kit is longer than specified measurements, cut tube to 4-1/2 inches to provide a good fit with the unit. Ensure that the clear side of the bacteria filter is toward elbow and bottle when installing. Do not reverse direction of filter. The bacteria filter should then be connected to the 90° elbow connection, and the elbow should be connected to the top of the container lid where it says <Vacuum>.



6 Attach 6' patient tubing to container lid at outlet labeled <Patient>.



7 Ensure power switch is in "off".

NOTE–Inspect suction tubing and container for leaks, cracks, etc. and assure that all connections are secure and without leaks before using.

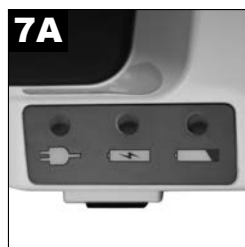

7A 7314P - Select desired power source. (Skip step 8 if using internal battery power.)

NOTE– The 7314D series is not factory equipped with an internal rechargeable battery. 7314P series is factory equipped with an internal rechargeable battery and all information regarding battery operation in this guide is applicable.



7B 7314D series (non-battery label)



8 If using AC or DC power, plug the small connector into the DC power input on the side of unit.

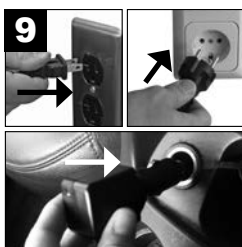

9 Plug the other end into an AC wall outlet or DC receptacle.
NOTE– The AC adapter may become warm to the touch during charging or running of the unit. This is normal.

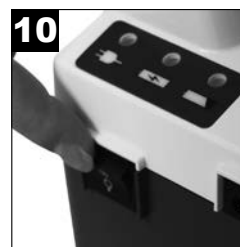

10 Turn the unit "on".



11 Adjust the suction level.



12 Verify suction level.
NOTE - Always verify suction level before beginning by occluding open end of patient tubing while observing gauge. Adjust knob to desired level.

WARNING

If the unit is not receiving power from an external source or the battery was not recharged, the low battery indicator light will remain on and the performance of the unit will drop off rapidly. Switch to another power source immediately after the low battery light appears to avoid an interrupted suction procedure.

NOTE– The vacuum (negative) pressure should be set as directed by a physician or other appropriate health care professional. Published expert consensus suggests the suction vacuum pressure should be set as low as possible to effectively clear secretions.¹ For tracheal and/or endotracheal suctioning, a vacuum (negative) pressure of less than 100 mmHg in infants, less than 120 mmHg in children and less than 150 mmHg in adults has been recommended.²

NOTE– Gauge is for reference only. If the unit sustains a severe drop, accuracy of the gauge must be checked.

CAUTION– When automatic float shut-off is activated, contents of the collection container should be emptied. Further suctioning could cause damage to the vacuum pump.

CAUTION– Should fluid be aspirated back into the unit, equipment provider servicing is necessary as possible vacuum pump damage may result.

WARNING

This device is rated for intermittent operation use as noted in the specifications. Do not operate device with no flow (or suction port blocked). Continuous operation under this condition may cause the unit to thermal shut off or damage the device.

¹ AARC Clinical Practice Guideline. Endotracheal Suctioning of Mechanically Ventilated Patients With Artificial Airways-2020. Respir Care 2010;55(6): 758- 764.

² AARC Clinical Practice Guideline. Nasotracheal Suctioning-2004 Revision & Update. Respir Care 2004;49(9); 1080-1084

BATTERY CHARGING & FILTER MAINTENANCE

Battery Charging (7314P Series Only)

On 7314P series, the units are equipped with a factory-installed rechargeable battery. The unit will have a light for low battery and charge indication.

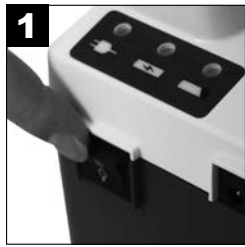

1 Ensure power switch is "off".

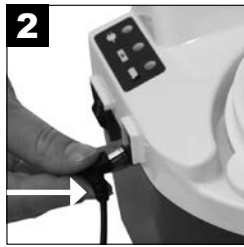

2 Plug the small connector of the AC or DC adapter into the DC power input.

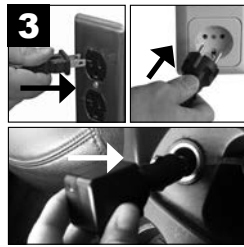

3 Plug the other end into an AC wall outlet or DC receptacle.

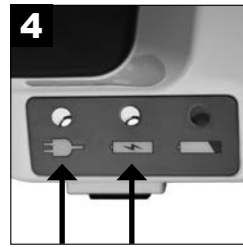

4 Battery charging begins; 17 hours for full charge.

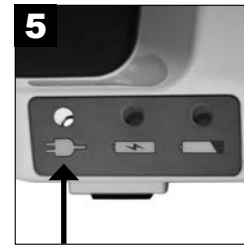

5 Battery charging complete.

LED Explanations:



Green– Illuminated when external power is supplied to unit from an AC or DC power source.



Yellow– Battery is being charged. Light will go out when battery is fully charged.



Red– Low battery. Seek another power source and charge battery as soon as possible when light illuminates.

NOTE– Charge battery for a minimum of 17 hours before first use.

NOTE– Fully recharge battery after each use. The unit will continue to float charge the battery after the charge indicator turns off, so leave the unit connected to AC when not in use.

CAUTION– Discharging the battery completely will shorten the life of the battery. Do not operate the unit more than a few minutes if the low battery indicator light is lit. Recharge as soon as possible.

NOTE– Unit run time will decrease as the battery ages.

NOTE– Unit run time will also be reduced by letting the battery sit at a discharged state for extended periods.

STORAGE NOTE– Battery should be charged for a minimum of 17 hours prior to storage, and at least once every 6 months. Important - If battery recharge is delayed beyond 6 months, battery may be able to provide full run time after completion of 3 full charge and discharge cycles.

NOTE– A fully charged battery will provide approximately 60 minutes of continuous operation at a zero vacuum level (free flow). Operation time will decrease with higher vacuum levels.

NOTE– When charging the battery, use an external power source and verify that the charge light illuminates when the unit is in the "Off" position. If the battery does not charge, please be sure the model you are using has a battery installed prior to contacting your authorized DeVilbiss Healthcare provider.

NOTE– The internal rechargeable battery is sealed lead-acid. Contact your local authorities for instruction on proper disposal.

NOTE– Do not connect the AC adapter to an outlet controlled by a switch to ensure power is supplied to unit at all times.

NOTE– Do not connect the DC power cord to an outlet that is not constantly energized.

Changing Internal Filter Cartridge (single-patient use) Disposable Container

Change filter cartridge if overflow occurs or every two months, whichever comes first.

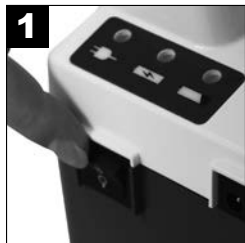

1 Turn unit "off".



2 Remove filter cartridge and 4-1/2" (11.43 cm) tubing.



3 Install new cartridge and attach tubing.

NOTE– Do not substitute any other material for this filter cartridge. Substitution may lead to contamination or poor performance; use only DeVilbiss filter cartridges.

NOTE– The filter cartridge contains a hydrophobic filter. If the filter media becomes wet, air flow will be stopped. The filter cartridge must then be replaced. Do not remove filter media from filter cartridge.

NOTE– Filter cartridges are included with each disposable container. They are also available separately (7305D-635 12/pack).

Changing External Bacteria Filter (single-patient use) Reusable Container and/or Disposable Container

Change bacteria filter if overflow occurs or every two months, whichever comes first.

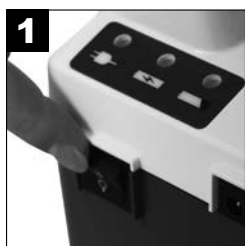

1 Turn unit "off".

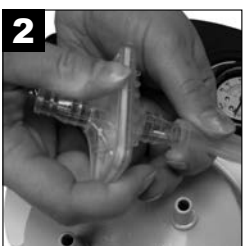

2 Remove filter by disconnecting it from suction unit and lid assembly.



Replace with a clean DeVilbiss bacteria filter (non-sterile) and remount to suction unit and lid. Ensure that the clear side of the bacteria filter is toward elbow and bottle when installing. Do not reverse direction of filter. Additional filters (7305D-608 12/pack) may be purchased from your authorized DeVilbiss Healthcare provider.

NOTE– Do not substitute any other material for this bacteria filter. Substitution may lead to contamination or poor performance; use only DeVilbiss filters.

NOTE– Bacteria filter must be changed between patients.

Service Life

- Service life of the suction unit is 5 years.
- Service life of the battery is 200 discharge cycles.
- Service life of the disposable container is 30 dishwasher cycles.
- Service life of the reusable container is 30 autoclave cycles at 121°C.

CLEANING INSTRUCTIONS

WARNING

To prevent possible risk of infection from contaminated cleaning/disinfection solutions, always prepare fresh solution for each cleaning cycle and discard solution after each use.

NOTE– Disinfection information is based on AARC Clinical Practice Guideline Suctioning of the Patient in the Home.

Disposable Collection Container (with Internal Filter Cartridge)

NOTE– The disposable collection container and lid are meant for single-patient use.



Turn unit ○ "off" and allow vacuum to drop.

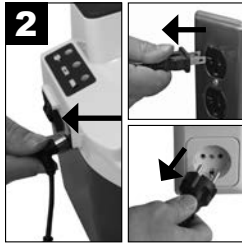

Disconnect from power source.

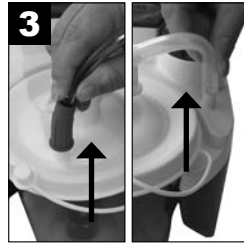

Disconnect tubing and remove container from holder.



Carefully remove lid and empty contents.



Remove filter cartridge and 4-1/2" (11.43 cm) tubing and set aside.



Filter **MUST NOT** get wet. The filter material cannot be removed from the elbow.



Wash container, lid and splash guard in warm water/dishwashing solution. Rinse with clean, warm water.



Soak in 1 part vinegar (>=5% acetic acid concentration) to 3 parts water (131°F-149°F/55°C-65°C) solution for 60 minutes. Rinse with clean, warm water and air dry.

WARNING- Do not remove float ball from lid. If removed, float ball may pose a choking hazard.

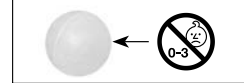

NOTE– The disassembled container may also be washed in a dishwasher, top shelf only, using a cycle with a water temperature between 131°F-149°F/55°C-65°C.

Disposable Collection Container (with External Bacteria Filter)

NOTE– The disposable collection container and lid are meant for single-patient use.

NOTE– The disassembled container may also be washed in a dishwasher, top shelf only, using a cycle with a water temperature between 131°F-149°F/55°C-65°C.

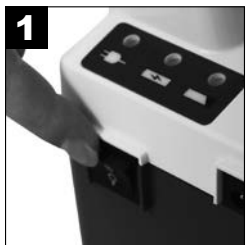

Turn unit ○ "off" and allow vacuum to drop.

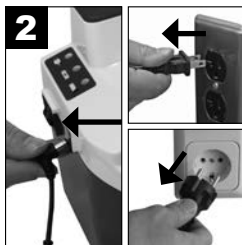

Disconnect from power source.

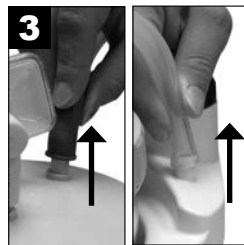

Disconnect tubing and remove container from holder.



Carefully remove lid and empty contents.



Remove bacteria filter, elbow, and 3-3/8" (8.57 cm) tubing and set aside.



Wash container and lid in warm water/dishwashing solution. Rinse with clean, warm water.

Reusable Collection Container (with External Bacteria Filter)



Turn unit ○ "off" and allow vacuum to drop.

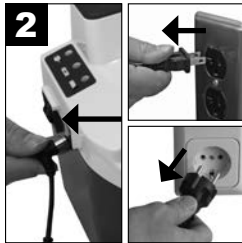

Disconnect from power source.

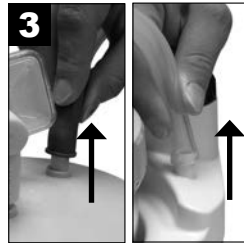

Disconnect tubing and remove container from holder.



Carefully remove lid and empty contents.



Remove bacteria filter, elbow, and 4-1/2" (11.43 cm) tubing and set aside.



Wash jar, lid, o-ring, and overflow valve in a solution of warm water with a mild, liquid detergent (e.g. Dawn or Palmolive) and rinse with clean, warm tap water. Then disinfect using one of the following methods.

For single patient use:

1. Soak in 1 part vinegar (>=5% acetic acid concentration) to 3 parts water (131°F-149°F/55°C-65°C) solution for 60 minutes. Rinse with clean, warm water and air dry in a clean environment.
2. Soak with a commercial (bacterial-germicidal) disinfectant. Follow disinfectant manufacturer's recommended dilution rates and instructions carefully.

For multi patient use:

1. After parts are completely dry, place jar and lid in autoclave with the open end down. Ensure parts are not touching. Run one sterilization steam cycle at 250°F (121°C) for 15 minutes. **NOTE**– Jar is guaranteed up to 30 cycles of autoclave sterilization at the indicated conditions.
2. Dispose of and replace filter, tubing and elbow between patients.

6' Patient Tubing (single-patient use)



1 Disconnect from lid.



2 Rinse thoroughly by running warm tap water through it.



3 Follow by soaking in a solution of 1 part vinegar (>=5% acetic acid concentration) to 3 parts water (131°F-149°F/55°C-65°C) for 60 minutes. Rinse with clean, warm water and air dry.

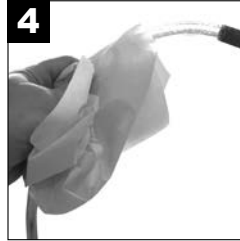

4 Keep outer surface clean by wiping with clean, damp cloth.

AC to DC Adapter



1 Disconnect AC to DC adapter from unit and from power source.

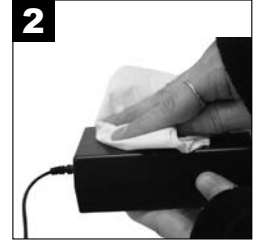
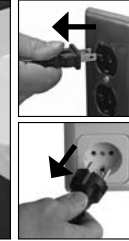

2 Wipe AC to DC adapter housing and cords with a dry cloth.

Suction Unit (single-patient use)

CAUTION– Do not submerge in water as this will result in damage to the vacuum pump.

NOTE– Do not use any cleaners or disinfectants that contain ammonia, benzene and/or acetone to clean the unit.



1 Turn unit "off" and allow vacuum to drop.

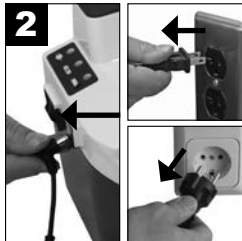

2 Disconnect from power source.



3 Wipe the housing with a clean cloth and any commercial (bacterial-germicidal) disinfectant.

Carrying Case (single-patient use)



1 Wipe with clean cloth dampened with detergent or disinfectant.

Suction Unit (multi-patient use)

Device Cleaning and Disinfection When There is a Patient Change

DeVilbiss Healthcare recommends that at least the following procedures be carried out by the manufacturer or a qualified third party between uses by different patients.

NOTE– When the device is used as per instructions under normal conditions the interior of the device is protected from exposure to pathogens by the in-line filter on the collection container, hence no disinfection of internal components is necessary.

NOTE– If the device is used without an in-line filter then the interior of the device may be exposed to pathogens and the device cannot be disinfected.

NOTE– If the following described complete processing of the device by an appropriately trained individual is not possible, the device should not be used by another patient.

1. Use disinfectants safely. Always read the label and product information before use.
2. Always wear personal protective equipment when performing this procedure. Use suitable gloves and safety glasses. Cover exposed skin on arms to prevent accidental contact with bleach solution that has been applied to the device. Perform disinfection in a well-ventilated area.
3. Dispose of all accessories that are not suitable for reuse. This includes but may not be limited to the collection container, filter, tubing and carrying case.
4. With the power switch in the "Off" position, disconnect the device from all external power sources.
5. Visually inspect the device for any damage, missing parts, etc.
6. Clean the exterior of the device with a clean lint-free cloth. Heavy soil should be removed with a clean lint-free cloth dampened with water. A soft bristled brush dampened with water can be used to remove stubborn soil. Dry the device using a clean lint-free cloth if water was used to remove soil.
7. Use 5.25% chlorine bleach (Clorox Regular Liquid Bleach or equivalent). Mix one (1) part bleach with four (4) parts water in an appropriate clean container. This ratio produces a one (1) part bleach to five (5) total parts solution (1:5). The total volume (amount) of solution required is determined by the number of devices in need of disinfection. **NOTE** – An alternate suitable commercial (bacterial-germicidal) disinfectant that meets the requirements listed in the NOTE below and is used as per the disinfectant manufacturer's recommended dilution rates and instructions may also be used.

CAUTION– Do not submerge the device in water as this will result in damage to the vacuum pump.

NOTE– Do not use any cleaners or disinfectants that contain ammonia, benzene and/or acetone to clean the device.

8. Apply the bleach solution in an even manner to the enclosure and power cord using a clean lint-free cloth. The cloth should be dampened only and not dripping of solution. Do not use a spray bottle to apply the solution. Do not saturate the device with the solution. Avoid over-saturating the enclosure seams so that no solution residue builds up in these areas.

9. Exposure time of the disinfectant solution should be 10 minutes minimum to 15 minutes maximum.
10. After the recommended exposure time, all exterior surfaces of the device are to be wiped with a clean lint-free cloth dampened with drinking quality water no warmer than room temperature. Dry the device with a dry, clean lint-free cloth. This is to remove residue that may stain or leave a film on the device, especially after repeated disinfections.

Disinfection

NOTE– The disinfection process can only be completed by the manufacturer or by an appropriately trained individual.

	Recommended disinfection interval	Number of disinfection cycles	Compatible disinfection method
Enclosure, power cord	Between patients	20	1:5 chlorine bleach (5.25%) and water solution, Mikrobac forte, Terralin Protect
Collection container, filter, tubing and carrying case	Do not clean, replace between patients	N/A	N/A

TROUBLESHOOTING

DANGER

Electric shock hazard. Do not attempt to open or remove cabinet, there are no user-serviceable internal components. If service is required, return unit to a qualified DeVilbiss Healthcare provider or an authorized service center. Opening or tampering with the unit will void warranty.

NOTE– Your DeVilbiss Suction Unit contains no user-serviceable parts. If you believe your unit is not working properly, BEFORE YOU RETURN IT TO YOUR DEVILBISS HEALTHCARE PROVIDER WHERE YOU PURCHASED IT, PLEASE TAKE A FEW MOMENTS TO CHECK FOR THESE POSSIBLE CAUSES:

PROBLEM	ACTION
Unit does not turn on when external power is connected. Green external power light does not illuminate.	<ol style="list-style-type: none"> 1. Check power sources and connections. 2. Ensure wall outlet is live by plugging in a lamp.
Pump runs, but there is no suction.	<ol style="list-style-type: none"> 1. Check that all tubing is connected properly. 2. Check tubing connections for breaks or leaks. 3. Ensure that float shut-off in collection container is not activated or filter cartridge occluded. 4. Check for leaks or cracks in collection container assembly.
Low suction.	<ol style="list-style-type: none"> 1. Use vacuum regulator knob to increase suction level. 2. Check system for leaks.
Unit does not turn on (no external power is connected). 7314P Series Only	<ol style="list-style-type: none"> 1. Check that battery is fully charged and/or charge battery.
Battery will not charge (external power and charge indicator lights should be illuminated during charge mode) 7314P Series Only	<ol style="list-style-type: none"> 1. Verify that both external power and charge indicator lights illuminate. 2. Check power sources and connections. 3. Ensure wall outlet is live by plugging in a lamp.

PROVIDER'S NOTES

No routine calibration or service is required provided the device is used in accordance with the manufacturer's directions. In case of a change of patient, the device must be reconditioned to protect the user. Reconditioning must only be carried out by the manufacturer or service provider. Between patients:

1. Visually inspect unit for any damage, missing parts etc.
2. Ensure that unit and accessories are clean.
3. Use an independent vacuum gauge to verify the unit provides the proper vacuum level as stated in Specifications.
4. Discard and replace collection container, filter, tubing, and carrying case between patients.
5. Wipe the surface using a clean cloth dampened with disinfectant.

SPECIFICATIONS/CLASSIFICATIONS

Size (including container)	8.3 H x 8.0 W x 8.5 D (21.1 cm x 20.3 cm x 21.6 cm) (not including AC to DC adapter)
Weight (including container)	7314P Series - 6.6 lb. (3 kg) (not including AC to DC adapter) 7314D Series - 4.3 lb. (2.0 kg)
Typical Operating Sound Level	55 dBA
Electrical Requirements	100-240V~, 50/60Hz, 1.2A max ---●---+; 12V ===; 33 W Max
Vacuum Range	50-550 mm Hg +/- 10%*
Air Flow @ Pump Inlet:	27 LPM (free flow) typical (may be less when running from internal battery)*
Disposable Collection Container Capacity	800 ml (cc) with 2 filter options
Reusable Collection Container Capacity	1200 ml (cc)
Warranty	Two-years limited, excluding internal battery (7314P series only) and collection container
Internal Battery (7314P Series Only)	90-day
Approvals	IEC 60601-1:2005+AMD1:2012; EN 60601-1-2: 2015; ISO 10079-1:2015; IEC 60601-1-2:2014; IEC 60529:1989+AMD1:1999+AMD2:2013; IEC 60601-1-6:2010; IEC 60601-1-11:2015; IP22 CONFORMS TO AAMI STD. ES 60601-1, AAMI STD. HA 60601-1-11, IEC STD. 60601-1-6, ISO STD. 10079-1 CERTIFIED TO CSA STD. C22.2 NO. 60601-1, NO. 60601-1-11, IEC STD. 60601-1-6, ISO STD. 10079-1 7314 Series complies with IEC 60601-1 3rd Edition
Environmental Conditions	
Operating Temperature Range	32°F (0°C) - 104°F (40°C)
Operating Relative Humidity	0-95%
Operating Atmospheric Pressure	10.2 psi (70 kPa) - 15.4 psi (106 kPa)
Storage & Transport Temperature Range	-40°F (-40°C) - 158°F (70°C)
Storage & Transport Relative Humidity	0-95%
Storage & Transport Atmospheric Pressure	7.3 psi (50 kPa) - 15.4 psi (106 kPa)
Equipment Classifications	
With respect to protection from electric shock	Class II and internally powered
Degree of protection against electric shock	Type BF Applied Parts
Degree of protection against ingress of liquids	IP22 and ordinary power supply
Mode of Operation	Intermittent Operation: 30 minutes on, 30 minutes off
Equipment not suitable for use in the presence of a flammable anaesthetic mixture with air or with oxygen or nitrous oxide.	
ISO Classification	
High Flow/High Vacuum	
7314 series - Electrically powered medical suction equipment for non-transport use according to EN ISO 10079-1:2015	

* Conditions may vary based on altitude above sea level, barometric pressure, and temperature.

TWO-YEAR LIMITED WARRANTY

The compressor portion of the DeVilbiss Vacu-Aide QSU Suction Unit 7314 Series (excluding internal rechargeable batteries and collection containers) is warranted to be free from defective workmanship and materials for a period of two years from date of purchase. Internal rechargeable batteries are warranted for 90 days. Any defective part(s) will be repaired or replaced at DeVilbiss Healthcare's option if the unit has not been tampered with or used improperly during that period. Make certain that any malfunction is not due to inadequate cleaning or failure to follow the instructions. If repair is necessary, contact your DeVilbiss Healthcare Provider or DeVilbiss Service Department for instructions: U.S.A. 800-338-1988 or 814-443-4881, Europe +49-(0) 621-178-98-0.

NOTE– Be sure to retain a dated proof of purchase document to verify unit is within 2-year warranty period.

NOTE– This warranty does not cover providing a loaner unit, compensating for costs incurred in rental while said unit is under repair, or costs for labor incurred in repairing or replacing defective part(s).

THERE IS NO OTHER EXPRESS WARRANTY. IMPLIED WARRANTIES, INCLUDING THOSE OF MERCHANTABILITY AND FITNESS FOR A PARTICULAR PURPOSE, ARE LIMITED TO THE DURATION OF THE EXPRESS LIMITED WARRANTY AND TO THE EXTENT PERMITTED BY LAW ANY AND ALL IMPLIED WARRANTIES ARE EXCLUDED. THIS IS THE EXCLUSIVE REMEDY AND LIABILITY FOR CONSEQUENTIAL AND INCIDENTAL DAMAGES UNDER ANY AND ALL WARRANTIES ARE EXCLUDED TO THE EXTENT EXCLUSION IS PERMITTED BY LAW. SOME STATES DO NOT ALLOW LIMITATIONS ON HOW LONG AN IMPLIED WARRANTY LASTS, OR THE LIMITATION OR EXCLUSION OF CONSEQUENTIAL OR INCIDENTAL DAMAGES, SO THE ABOVE LIMITATION OR EXCLUSION MAY NOT APPLY TO YOU.

This warranty gives you specific legal rights, and you may also have other rights which vary from state to state.

Manufacturer's Note

Thank you for choosing a DeVilbiss Suction Unit. We want you to be a satisfied customer. If you have any questions or comments, please send them to our address on the back cover.

For Service Call Your Authorized DeVilbiss Healthcare Provider:

Phone	Purchase Date	Serial #
-------	---------------	----------

ELECTROMAGNETIC COMPATIBILITY INFORMATION

WARNING

 MR Unsafe

Do not bring the device or accessories into a Magnetic Resonance (MR) environment as it may cause unacceptable risk to the patient or damage to the Vacu-Aide or MR medical devices. The device and accessories have not been evaluated for safety in an MR environment.

Do not use the device or accessories in an environment with electromagnetic equipment such as CT scanners, Diathermy, RFID and electromagnetic security systems (metal detectors) as it may cause unacceptable risk to the patient or damage to the Vacu-Aide. Some electromagnetic sources may not be apparent, if you notice any unexplained changes in the performance of this device, if it is making unusual or harsh sounds, disconnect the power cord and discontinue use. Contact your home care provider.

This device is suitable for use in home and healthcare environments except for near active HF SURGICAL EQUIPMENT and the RF shielded room of an ME SYSTEM for magnetic resonance imaging, where the intensity of Electromagnetic DISTURBANCES is high.

Cables and maximum lengths of cables

DC power cord (cigarette lighter adapter) #7304D-619 maximum length = 2.2 meter (7.2 ft)

WARNING

Use of accessories and cables other than those specified or provided by the manufacturer of this equipment could result in increased electromagnetic emissions or decreased electromagnetic immunity of this equipment and result in improper operation.

WARNING

Use of this equipment adjacent to or stacked with other equipment should be avoided because it could result in improper operation. If such use is necessary, this equipment and the other equipment should be observed to verify that they are operating normally.





















WARNING

Portable RF communications equipment (including peripherals such as antenna cables and external antennas) should be used no closer than 30 cm (12 inches) to any part of the Vacu-Aide, including cables specified by the manufacturer. Otherwise, degradation of the performance of this equipment could result.

INDICE

Simbolos IEC.....	ES - 12
Avisos de Precaucion Importantes.....	ES - 12
Viajes Internacionales	ES - 13
Introducción.....	ES - 13
Accesorios/Piezas de Repuesto.....	ES - 13
Partes Importantes de su Unidad de Succión de la Serie 7314 de DeVilbiss.....	ES - 14
Preparación y Operación.....	ES - 15
Carga de Baterías y Mantenimiento del Filtro.....	ES - 16
Instrucciones de Limpieza.....	ES - 17
Guía de Detección y Solución de Problemas	ES - 19
Notas del proveedor.....	ES - 20
Especificaciones/Clasificaciones.....	ES - 20
Garantía.....	ES - 21
Información de compatibilidad electromagnética	ES - 21

SIMBOLOS IEC

	Atención, consulte la guía de instrucciones		Indicador de polaridad positiva central		Carga de Baterías
	Es obligatorio leer las Instrucciones de funcionamiento antes de usar el aparato. Este símbolo tiene un fondo azul en la etiqueta del producto.		Equipo tipo BF		Batería Baja
	Fecha de Fabricación		Compresor encendido ("On")		Mantener seco
	Fabricante		Compresor apagado ("Off") (batería externa cargándose)		No mojar
	Corriente continua		Alimentación Externa		Marcado CE como Representante europeo
	Corriente alterna		Número de catálogo/modelo		La ley federal (de los EE. UU.) restringe la venta de este aparato, el cual solo puede ser vendido por un médico o con la prescripción de este.
	Peligro de asfixia: las piezas pequeñas no son aptas para niños menores de 3 años ni para personas con tendencia a meterse en la boca objetos no comestibles.				
	Protegido contra material sólido de $\geq 12,5$ mm y caídas verticales de agua cuando el cerramiento se inclina hasta 15°				
	Este dispositivo contiene componentes eléctricos y/o electrónicos que se deben reciclar conforme a la directiva de la EU 2012/19/EU relativa a residuos de aparatos eléctricos y electrónicos (RAEE).				

AVISOS DE PRECAUCION IMPORTANTES

Observe siempre las precauciones de seguridad básicas cuando utilice aparatos eléctricos, en especial en presencia de niños o mascotas. Lea todas las instrucciones antes de usar el aparato. La información importante se señala con estos términos:

PELIGRO– Información de seguridad urgente para situaciones peligrosas que ocasionarán lesiones serias o incluso la muerte.

ADVERTENCIA– Información de seguridad importante para situaciones peligrosas que podrían ocasionar lesiones serias.

PRECAUCION– Información para evitar el daño al aparato.

NOTA– Información a la que debe prestar atención especial.

LEA TODAS LAS INSTRUCCIONES ANTES DE USAR EL APARATO.

EL USUARIO DEBE ESTAR DEBIDAMENTE INSTRUIDO ANTES DE UTILIZAR EL DISPOSITIVO.

GUARDE ESTAS INSTRUCCIONES

PELIGRO

Para reducir el riesgo de electrocución:

1. No lo use cuando esté tomando un baño.
2. No coloque ni guarde el aparato donde se pueda caer o tirar en la bañera o en el lavabo.
3. No lo coloque ni lo tire al agua ni en otro líquido.
4. No trate de tomar el aparato una vez que ha caído al agua. Desenchúfelo inmediatamente.

ADVERTENCIA

Para reducir el riesgo de quemaduras, electrocución, alergias, incendio o lesiones personales:

1. Es necesaria una supervisión cercana cuando se use este producto con o cerca de niños o personas con discapacidades físicas.
2. Utilice este aparato sólo para el fin que se describe en esta guía.
3. Mantenga el cordón lejos de las superficies calientes.
4. Nunca lo utilice cuando esté somnoliento o dormido.
5. No cubra la unidad ni el adaptador de CA a CC mientras se le esté aplicando alimentación.
6. Nunca opere este aparato si.
 - a. Tiene dañado el cordón o la clavija de enchufe.

- b. No funciona apropiadamente.
- c. Se ha caído o dañado.
- d. Se ha caído al agua.

Retorne el aparato al centro de servicio autorizado DeVilbiss Healthcare para que lo examinen y reparen.

7. Verifique que no haya grietas en el contenedor de recolección antes de cada uso. No utilizar si está agrietado.
8. Se deben seguir las precauciones universales al proporcionar equipos de cuidado o manejo para personas con enfermedades infecciosas.
9. No coloque la unidad de succión en una posición que dificulte la desconexión del cable de alimentación de CA.
10. Cuando el dispositivo se utiliza bajo condiciones de operación extremas y en el maletín de transporte, la temperatura de la superficie del dispositivo puede superar los 73 °C.
11. El tubo de succión se debe mantener aislado de otras partes del sistema para confirmar que no exceda los 43 °C antes del contacto con el paciente.
12. El catéter a utilizar se debe insertar de manera cuidadosa para evitar estrangulamiento/asfixia.
13. No permita que los niños jueguen con los tubos ya que estos pueden causar estrangulamiento.
14. Consulte con su médico en caso de sufrir cualquier reacción alérgica debido al uso del dispositivo.
15. Mantenga la bomba de succión fuera del alcance de niños y mascotas y alejada de las plagas.

NOTA– Ninguno de los materiales usados en la bomba de succión contiene látex.

VIAJES INTERNACIONALES

La serie 7314 está equipada con un adaptador de CA a CC que permite operación a cualquier voltaje de CA (100-240V de CA, 50/60 Hz). Sin embargo debe usarse el cordón eléctrico apropiado para conectarse al tomacorriente adaptable de pared. La alimentación de CA se elimina al desconectar el cable de alimentación del receptáculo de la salida de CA.

NOTA– Verifique la adaptabilidad del cordón eléctrico antes de usar.

INTRODUCCION

La Unidad de succión DeVilbiss es un dispositivo médico de succión compacto, portátil y de gran fiabilidad. Siga los procedimientos recomendados de mantenimiento y uso de esta guía de instrucciones para maximizar la vida útil de este producto. Esta guía proporciona una descripción general de la unidad de succión y el funcionamiento. Su proveedor de equipo debe brindar instrucciones más detalladas relacionadas con la atención del paciente.

Uso para el .02que está destinado

El dispositivo se debe usar para eliminar fluidos del sistema respiratorio y para eliminar materias infecciosas de heridas. El dispositivo crea una presión negativa (vacío) que extrae los fluidos a través de unos tubos desechables que están conectados al contenedor de recolección. Los fluidos quedan atrapados en el contenedor de recolección para una eliminación adecuada. Se debe usar sólo bajo orden de un médico.

Contraindicaciones (situación específica en la que el dispositivo no se debe utilizar)

La unidad Vacu-Aide QSU no se debe utilizar para:

- drenaje torácico
- succión nasogástrica

PELIGRO

La unidad de succión de DeVilbiss es un aparato de succión de vacío diseñado para recolectar fluidos no inflamables en aplicaciones médicas solamente. El uso inapropiado durante las aplicaciones médicas puede causar lesiones o incluso la muerte. Para todas las aplicaciones médicas:

1. Toda succión debe hacerse en apego estricto a los procedimientos apropiados que han sido establecidos por una autoridad médica reconocida.
2. Algunos dispositivos o accesorios pueden no ser del tamaño del conducto provisto. Todos los dispositivos o accesorios deben revisarse antes de usar para asegurar que se ajustan bien.

ACCESORIOS/PIEZAS DE REPUESTO

Los artículos siguientes pueden comprarse por separado como accesorios o piezas de repuesto para su Unidad de Succión de la Serie 7314 de DeVilbiss:

Descripción	Nº de ref.	Descripción	Nº de ref.
Tubo de 6 pies (EE.UU.)	SUCP TUBING 72	Estuche portátil	7314D-606
Tubo de 6 pies (Internacional)	6305D-611	Cordón de corriente CC de 12V (paquete de 1)	7304D-619
Recipiente descartable de 800 ml (solamente recipiente y tapa) para utilizar con un filtro antibacteriano externo (paquete de 48)	610-48BP	Adaptador/cargador de CA a CC	7314P-613
Kit de recipiente de recolección (recipiente descartable de 800 ml, filtro antibacteriano externo, codo, tubos de 25,4 cm [10 in] y 1,8 m [6 pies])	22330	Cordón eléctrico para EE.UU.	DV51D-606
Kit de recipiente de recolección (cartucho de filtro interno, protección para salpicaduras, recipiente de 800 ml, tubos de 11,43 cm (4-1/2 pulg.) y 1,8 m (6 pies))	7305D-633	Cordón eléctrico para Europa Continental	DV51D-607
Recipiente descartable de 800 ml con cartucho de filtro interno, protección para salpicaduras y tubos de 11,43 cm (4-1/2 pulg.) (48 cada uno)	7305D-632	Cordón eléctrico para UK	DV51D-608
Cartucho de filtro (paquete de 12) (para recipiente descartable con filtro interno)	7305D-635	Cordón eléctrico para Australia	DV51D-609
Kit de recipiente de recolección (recipiente reutilizable de 1200 ml, filtro antibacteriano externo, codo, tubos de 11,43 cm (4-1/2 pulg.))	7314D-603	Cordón eléctrico para Brasil	DV51D-612
Recipiente reutilizable de 1200 ml (filtro antibacteriano externo, codo, tubos de 11,43 cm (4-1/2 pulg.)) (paquete de 6)	7314D-604	Cordón eléctrico para Japan	DV51D-613
Filtro antibacteriano externo (no esterilizado) (paquete de 12) para recipiente descartable.	7305D-608	Cordón eléctrico para China	DV51D-614
Protección para salpicaduras (paquete de 12) para recipiente descartable con cartucho de filtro interno	7305D-641	Cordón eléctrico para Argentina	180-0006-011

NOTA– Si se utilizan accesorios o cables eléctricos distintos a los especificados en este manual o en los documentos de referencia, podrían aumentar las emisiones electromagnéticas del producto o disminuir su inmunidad electromagnética.

PARTES IMPORTANTES

Unidad de succión de la serie 7314 de DeVilbiss Vacu-Aide QSU

con recipiente descartable y cartucho de filtro interno

1. Manómetro de vacío
2. Perilla del regulador de vacío
3. Tubo para el paciente de 6 pies (183 cm)
4. Conector del tubo para el paciente
5. Contenedor desechable con tapa (apagado flotante incorporado en la tapa) y cartucho de filtro
6. Cartucho de filtro con tubos de 11,43 cm (4-1/2 pulg.)
7. Entrada de corriente CC (al costado)
8. Interruptor de corriente
9. Luces de alimentación LED

Adaptador de CA a CC (no se muestra)

Cable de CC (no se muestra) opcional

Batería interna recargable (no se muestra) solo la serie 7314P

Estuche portátil (no se muestra) solo la serie 7314

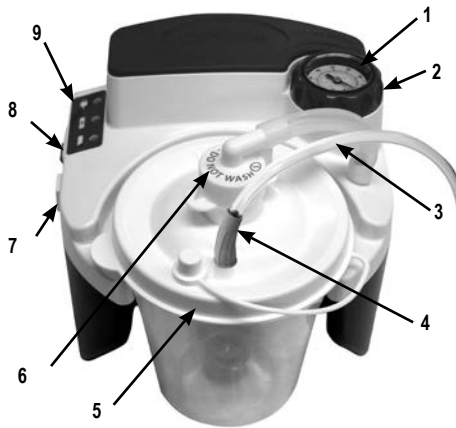

con recipiente descartable y filtro antibacteriano externo

1. Manómetro de vacío
2. Perilla del regulador de vacío
3. Tubos de conexión de 8,57 cm (3-3/8 pulg.)
4. Tubo para el paciente de 6 pies (183 cm)
5. Conector del tubo para el paciente
6. Contenedor desechable con tapa (apagado flotante incorporado en la tapa)
7. Entrada de corriente CC (al costado)
8. Interruptor de corriente
9. Luces de alimentación LED
10. Filtro antibacteriano externo

Adaptador de CA a CC (no se muestra)

Cable de CC (no se muestra) opcional

Batería interna recargable (no se muestra) solo la serie 7314P

Estuche portátil (no se muestra) solo la serie 7314



con recipiente reutilizable y filtro antibacteriano externo

1. Manómetro de vacío
2. Perilla del regulador de vacío
3. Tubos de conexión de 11,43 cm (4-1/2 pulg.)
4. Filtro antibacteriano externo
5. Conector del tubo para el paciente
6. Tubo para el paciente de 6 pies (183 cm)
7. Tapa
8. Entrada de corriente CC (al costado)
9. Interruptor de corriente
10. Luces de alimentación LED

Adaptador de CA a CC (no se muestra)

Cable de CC (no se muestra) opcional

Batería interna recargable (no se muestra) solo la serie 7314P

Estuche portátil (no se muestra) solo la serie 7314

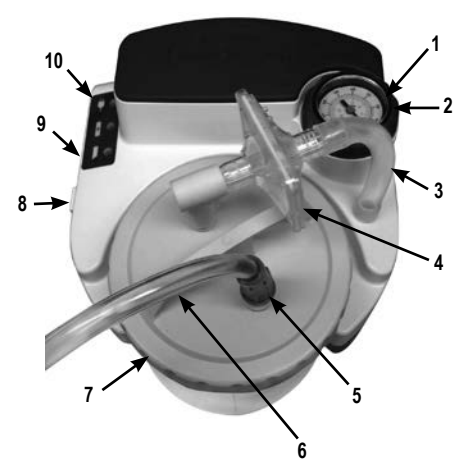

Recipiente descartable con cartucho de filtro interno y protección para salpicaduras

1. Tubos de conexión de 11,43 cm (4-1/2 pulg.)
2. Cartucho de filtro (No mojar)
3. Tapa
4. Tarro
5. Protección para salpicaduras
6. Conector del tubo para el paciente



Recipiente descartable con filtro antibacteriano externo

1. Tubos de conexión de 8,57 cm (3-3/8 pulg.)
2. Conector del tubo para el paciente
3. Tapa
4. Tarro
5. Codo de conexión
6. Filtro antibacteriano



Recipiente reutilizable con filtro antibacteriano externo

1. Tubos de conexión de 11,43 cm (4-1/2 pulg.)
2. Tapa con junta tórica
3. Válvula de control de flujo
4. Tarro
5. Conector del tubo para el paciente
6. Codo de conexión
7. Filtro antibacteriano



PREPARACIÓN Y OPERACIÓN

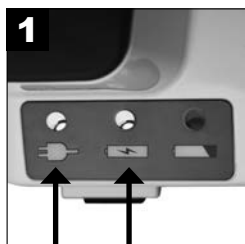

Cargar batería completamente durante **17 horas**. (solo la serie 7314P)

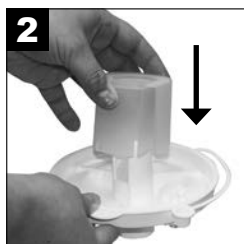

Si corresponde, asegúrese de que la protección para salpicaduras se encuentre bien colocada dentro de la tapa y sobre el cartucho de filtro.



Coloque correctamente la tapa en el contenedor.



Coloque el recipiente en el soporte y empújelo con cuidado hasta que se ajuste en su sitio. **NOTA**– No ejerza demasiada presión. Empujar el recipiente con demasiada fuerza podría provocar fugas o pérdidas de la succión.



Recipiente descartable con conexión de cartucho de filtro interno: Coloque los tubos de 11,43 cm (4-1/2 pulg.) del cartucho de filtro en el conector del tubo de la unidad.

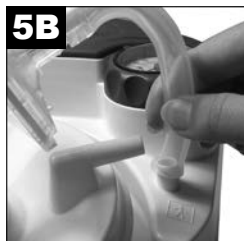

Recipiente reutilizable con conexión de filtro antibacteriano externo: Conecte el extremo del tubo reutilizable de 11,43 cm (4-1/2 pulg.) o del tubo descartable de 8,57 cm (3-3/8 pulg.) al conector del tubo y luego conecte el otro extremo al filtro antibacteriano. **NOTA**– Si el tubo de conexión en el kit 22330 es más largo que las medidas especificadas, corte el tubo para que mida 11,43 cm (4-1/2 pulg.) a fin de que se adapte bien a la unidad. Cuando lo instale, asegúrese de que el lado transparente del filtro bacteriano mire hacia el codo y la botella. No invierta la dirección del filtro. A continuación, conecte el filtro bacteriano a la conexión del codo de 90° y conecte el codo a la parte superior de la tapa del depósito donde dice <Vacuum>.



Unir el tubo de 6' del paciente a la tapa del contenedor en el conector de salida etiquetado <Patient> (<Paciente>).



Asegurar que el interruptor de corriente esté apagado (‘off’).

NOTA– Inspeccione los tubos de succión y el contenedor en busca de escapes, agujeros, etc., y asegúrese de que todas las conexiones estén bien fijadas y sin escapes antes de comenzar el uso.

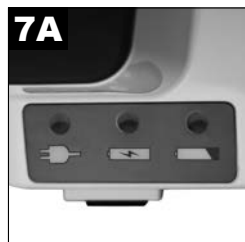

7314P - Seleccionar la fuente de alimentación deseada. (Si se usa una batería interna, omitanse los paso 8).

NOTA– El modelo de la serie 7314D no viene equipado de fábrica con una batería interna recargable. Los modelos de las series 7314P vienen equipados de fábrica con una batería interna recargable y se aplica toda la información con respecto al funcionamiento de la batería que aparece en esta guía.



Serie 7314D (etiqueta de uso sin batería)



Si se usa alimentación de CA o CC, conecte el conector pequeño a la entrada de CC en el lateral de la unidad.

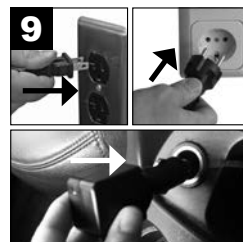

Conecte el otro extremo a una toma de corriente de CA en la pared o a un receptáculo de CC. **NOTA**– El adaptador de CA puede calentarse durante la carga o mientras la unidad esté en funcionamiento. Es algo normal.

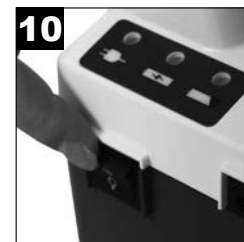

Encienda la unidad (‘on’).

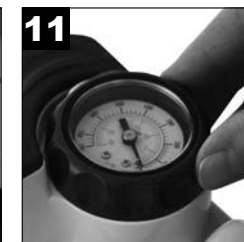

Ajuste el nivel de succión



Verifique el nivel de succión. **NOTA**– Verifique siempre el nivel de succión antes de empezar, tapando el extremo abierto del tubo del paciente mientras se observa la medición. Ajuste con la perilla al nivel deseado.

ADVERTENCIA

Si la unidad no recibe alimentación de una fuente externa o si la batería no se recargó, la luz indicadora de batería baja se mantendrá encendida y el rendimiento de la unidad caerá rápidamente. Cambie a otra fuente de corriente inmediatamente para evitar que se interrumpa el proceso de succión.

NOTA– La presión del vacío (negativa) se debe ajustar según las indicaciones del médico o de otro profesional de la salud calificado. La opinión general en publicaciones de expertos sugiere que la presión del vacío de succión se debe ajustar lo más baja posible para eliminar las secreciones de manera efectiva.¹ Para la succión traqueal o endotraqueal, se recomienda una presión del vacío (negativa) de menos de 100 mmHg en lactantes, menos de 120 mmHg en niños y menos de 150 mmHg en adultos.²

NOTA– El manómetro sólo se usa como referencia. Si la unidad sufre una caída severa, se debe verificar la precisión del manómetro.

PRECAUCION– Cuando se active el apagado flotante automático, el contenido del contenedor de recolección se debería vaciar. Una succión adicional podría hacer daño a la bomba de vacío.

PRECAUCION– Si se aspira el fluido de regreso en la unidad sería necesario que el proveedor del equipo le diera servicio ya que la bomba podría dañarse.

ADVERTENCIA

Este dispositivo está clasificado para uso de operación intermitente como se indica en las especificaciones. No haga funcionar el dispositivo sin flujo (o con el puerto de succión bloqueado). El funcionamiento continuo bajo esta condición puede causar el apagado térmico de la unidad o dañar el dispositivo.

¹ AARC Clinical Practice Guideline. Endotracheal Suctioning of Mechanically Ventilated Patients With Artificial Airways-2020. Respir Care 2010;55(6): 758- 764.

² AARC Clinical Practice Guideline. Nasotracheal Suctioning-2004 Revision & Update. Respir Care 2004;49(9); 1080-1084

CARGA DE BATERÍAS Y MANTENIMIENTO DEL FILTRO

Como Cargar La Batería (Solo la serie 7314P)

En los modelos de las series 7314P, las unidades vienen equipadas con una batería recargable instalada en la fábrica. La unidad tendrá una luz para indicar si la batería está baja y si se está cargando.

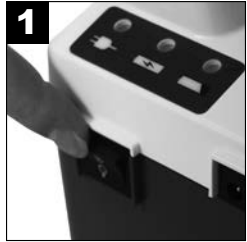

1 Asegurar que el interruptor de corriente esté apagado (‘‘off’’).

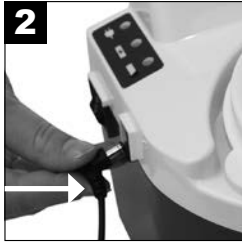

2 Conecte el conector pequeño del adaptador de CA o CC a la entrada de la fuente de alimentación de CC.

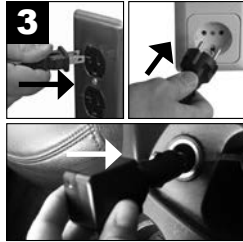

3 Conecte el otro extremo a una toma de corriente de CA en la pared o a un receptáculo de CC.

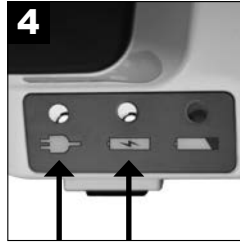

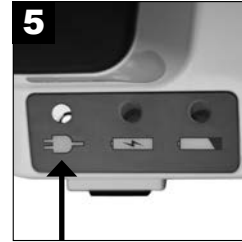

4 Comienza la carga de la batería (son necesarias entre 10 y 17 horas para completar la carga).



5 Carga de batería completa.

Explicaciones de LED:

	Verde —se ilumina cuando se suministra energía externa desde una fuente de alimentación de CA o de CC.		Amarillo — indica que se debe cargar la batería. La luz se apagará cuando la batería esté completamente cargada.		Rojo — indica un nivel de batería bajo. Busque otra fuente de alimentación y cargue la batería tan pronto como sea posible cuando se ilumine la luz.
---	---	---	---	---	---

NOTA— Cargue la batería durante al menos 17 horas antes de utilizar el producto por primera vez.

NOTA— Recargue la batería por completo después de cada uso. La unidad continuará cargando la batería después de que se apague el indicador de carga, por lo tanto, mantenga la unidad conectada al adaptador de CA cuando no esté en uso.

PRECAUCION— El descargar la batería por completo acortará la vida de la misma. No opere la unidad más de pocos minutos si la luz indicadora de batería baja está encendida. Recargue la batería tan pronto como sea posible.

NOTA— El ciclo de duración de la batería de la unidad disminuirá con el tiempo.

NOTA— El ciclo de duración de la batería de la unidad también disminuirá si la deja descargada durante largos períodos.

NOTA DE ALMACENAMIENTO— La batería se debe cargar durante al menos 17 horas antes del almacenamiento, y al menos una vez cada 6 meses. Importante: Si la recarga de la batería se demora más de 6 meses, es posible que la batería pueda volver a brindar un ciclo de duración completo después de realizar 3 ciclos de carga y descarga completa.

NOTA— Una batería cargada completamente proporcionará aproximadamente unos 60 minutos de funcionamiento continuo a nivel de vacío cero (flujolibre). El tiempo de funcionamiento disminuirá si se utilizan niveles de vacío superiores.

NOTA— Cuando cargue la batería, la luz indicadora de cargado de batería permanecerá encendida. Si su unidad no mantiene una carga, por favor asegúrese que el modelo que está usando tenga una batería instalada antes de regresarla a su proveedor autorizado de DeVilbiss Healthcare o a DeVilbiss. Verifique que la luz de cargado se enciende cuando aplica corriente externa con el interruptor en posición ‘‘Off’’.

NOTA— Las unidades equipadas con una batería interna recargable contienen una batería de plomo ácido sellada que se debe reciclar.

NOTA— No conecte la fuente de corriente CA a un tomacorriente controlado por un interruptor para asegurar que la corriente se suministra a la unidad en todo momento.

NOTA— No conecte el cable eléctrico CD a un tomacorriente que no tenga corriente todo el tiempo.

Cambio del recipiente descartable (para uso de un solo paciente) con cartucho de filtro interno

Cambie el cartucho de filtro si ocurre desbordamiento o cada dos meses, lo que ocurra primero.

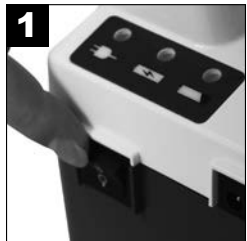

1 Apague la unidad (‘‘off’’).



2 Retire el cartucho de filtro y los tubos de 11,43 cm (4-1/2 pulg.).



3 Instale el nuevo cartucho y tubo.

NOTA— No sustituya con ningún otro material este filtro bacteriano. La sustitución puede llevar a contaminación o mal funcionamiento; use únicamente los cartuchos de filtro de DeVilbiss.

NOTA— El cartucho de filtro contiene un filtro hidrofóbico. Si el material del filtro se humedece, el flujo de aire se verá detenido. En ese caso el cartucho de filtro se debe reemplazar. No extraiga el material de filtro del cartucho de filtro.

NOTA— Los cartuchos de filtros se incluyen en cada contenedor desechable. También están disponibles por separado (7305D-635 12/paquete).

Cambio del recipiente reutilizable o del recipiente descartable (para uso de un solo paciente) con filtro externo antibacteriano

Cambie el filtro bacteriano si ocurre desbordamiento o cada dos meses, lo que ocurra primero.



1 Turn unit (‘‘off’’).

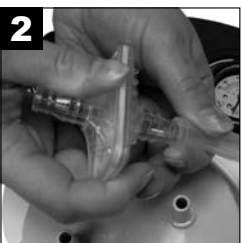

2 Quite el filtro desconectándolo del ensamblaje de la unidad de succión y la tapa.



Coloque un filtro bacteriano (no estéril) limpio de DeVilbiss (7305D-608, paquete de 12) y vuelva a colocar la unidad de succión y la tapa. Asegúrese que el lado claro del filtro bacteriano apunte hacia el codo y la botella cuando lo instale / reinstale. Puede comprar filtros adicionales de su proveedor autorizado de DeVilbiss Healthcare.

NOTA— No sustituya con ningún otro material este filtro bacteriano. La sustitución puede hacer que la unidad se contamine o funcione deficientemente; utilice únicamente los filtros DeVilbiss.

NOTA— El filtro antibacteriano debe sustituirse entre pacientes.

Vida útil

- La vida útil de la unidad de succión es de 5 años.
- La vida útil de la batería es de 200 ciclos de descarga.
- La vida útil del recipiente descartable es de 30 ciclos del lavavajillas.
- La vida útil del recipiente reutilizable es de 30 ciclos autoclave a 121 °C.

INSTRUCCIONES DE LIMPIEZA

Depósito de recolección desechable

ADVERTENCIA

Para evitar un posible riesgo de infección por contaminación de la solución de limpieza, prepare una solución nueva en cada limpieza/desinfección y deséchela después de usarla.

NOTA– La información sobre desinfección está basada en la obra “AARC Clinical Practice Guideline Suctioning of the Patient in the Home”.

Recipiente descartable de recolección (con cartucho de filtro interno)

NOTA– El contenedor de recolección desechable de 800 ml y la tapa son para uso de un único paciente.

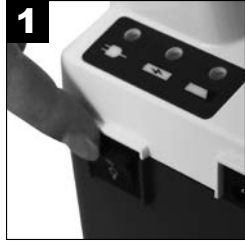

1 Apague la unidad (‘off’) y permita que el vacío caiga.

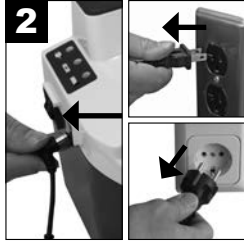

2 Desconecte de la fuente de alimentación.

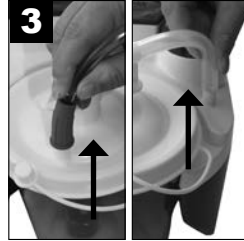

3 Desconecte los tubos y extraiga el contenedor del recipiente.



4 Extraiga con cuidado la tapa y vacíe el contenido.



5A Retire el cartucho de filtro y los tubos de 11,43 cm (4-1/2 pulg.) y póngalos a un lado.



5B El filtro NO SE DEBE mojar. El material del filtro no se puede eliminar del codo.



6 Limpie el recipiente, la tapa y la protección para salpicaduras con agua tibia y detergente para lavavajillas. Enjuáguelos con agua limpia y tibia.



7 Sumérjalo durante 60 minutos en una solución formada por una parte de vinagre (concentración de ácido acético $\geq 5\%$) y tres partes de agua (55 °C-65 °C). Enjuáguelo con agua limpia y tibia y déjelo secar al aire.

ADVERTENCIA: No retire la bola flotante del tapa. Si la retira, la bola podría ahogar al paciente.

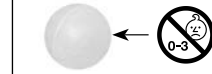

NOTA– El contenedor desmontado también se puede lavar en un lavavajillas, en la cesta superior, utilizando un ciclo con la temperatura del agua entre 55 °C-65 °C.

Recipiente descartable de recolección (con de filtro antibacteriano externo)

NOTA– El recipiente descartable de recolección y la tapa son para uso exclusivo de un solo paciente.

NOTA– El recipiente desarmado también se puede limpiar en el lavavajillas, únicamente en la cesta superior, usando un ciclo con temperatura de agua que oscile entre los 55 °C y los 65 °C (131 °F y 149 °F).



1 Apague la unidad (‘off’) y permita que el vacío caiga.

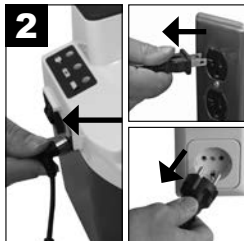

2 Desconecte de la fuente de alimentación.

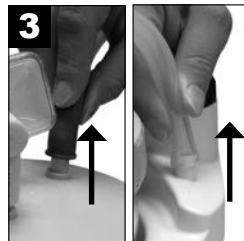

3 Desconecte los tubos y extraiga el contenedor del recipiente.



4 Extraiga con cuidado la tapa y vacíe el contenido.



5 Retire el filtro antibacteriano, el codo y los tubos de 8,57 cm (3-3/8 pulg.) y póngalos a un lado. Retire la junta tórica y la válvula de control de flujo de la tapa.



6 Lave el contenedor y la tapa con lavavajillas y agua tibia. Enjuague con agua limpia y tibia.

Recipiente reutilizable de recolección (con de filtro antibacteriano externo)



1 Apague la unidad \odot ("off") y permita que el vacío caiga.

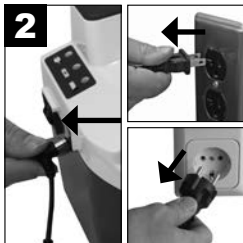

2 Desconecte de la fuente de alimentación.

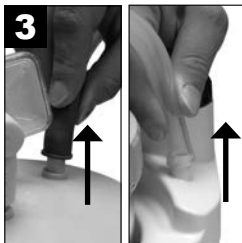

3 Desconecte los tubos y extraiga el contenedor del recipiente.



4 Extraiga con cuidado la tapa y vacíe el contenido.



5 Retire el filtro antibacteriano, el codo y los tubos de 11,43 cm (4-1/2 pulg.) y póngalos a un lado. Retire la junta tórica y la válvula de control de flujo de la tapa.



6 Lave el tarro, la tapa, la junta tórica y la válvula de control de flujo con una solución de agua caliente y detergente líquido suave (por ejemplo, Dawn o Palmolive) y aclárelos con agua caliente del grifo. Tras lavar las piezas, desinfectelas usando uno de los siguientes métodos.

Para uso de un único paciente:

1. Sumérjalo durante 60 minutos en una solución formada por una parte de vinagre (concentración de ácido acético $\geq 5\%$) y tres partes de agua (55 °C-65 °C). Enjuáguelo con agua limpia y tibia y déjelo secar en un entorno limpio.
2. Sumérjalo en un desinfectante comercial (bactericida-germicida). Seguir con atención las instrucciones y las proporciones de dilución recomendadas por el fabricante del desinfectante.

Para uso de varios pacientes:

1. Una vez que se hayan secado las piezas, coloque el tarro y la tapa en la autoclave con la abertura hacia abajo. Asegúrese de que las piezas no se tocan. Ejecute un ciclo de vapor de esterilización a 121 °C (250 °F) durante 15 minutos. **NOTA**– En las condiciones indicadas, se garantiza que el tarro tendrá hasta 30 ciclos de esterilización con autoclave.
2. Deseche y sustituya el filtro, el tubo y el codo entre un paciente y otro.

Tubo de 1,8 m (6 pies) del paciente (para uso de un solo paciente)



1 Desconectar de la tapa.



2 Enjuague a fondo haciéndolo pasar agua tibia del grifo.



3 A continuación, sumérjalo durante 60 minutos en una solución formada por una parte de vinagre ($\geq 5\%$ concentración de ácido acético) y tres partes de agua (55 °C-65 °C). Enjuáguelo con agua limpia y tibia y déjelo secar al aire.

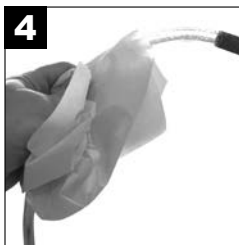

4 Limpie la superficie externa con un paño limpio y ligeramente húmedo.

Adaptador CA-CC

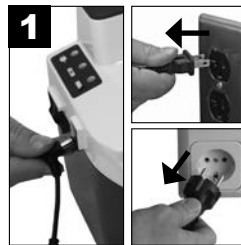

1 Desconecte el adaptador CA-CC de la unidad y de la toma de corriente.



2 Limpie los cables y la carcasa del adaptador CA-CC con un paño seco.

Unidad de Succión (para uso de un solo paciente)

PRECAUCION– No sumerja en agua ya que esto dañaría la bomba de vacío.

NOTA–No utilice limpiadores o desinfectantes que contengan amoníaco, bencina o acetona para limpiar la unidad.



1 Apague la unidad \odot ("off") y permita que el vacío caiga.

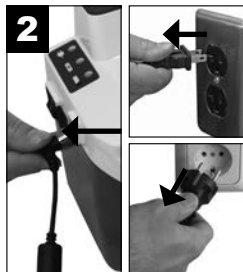

2 Desconecte de la fuente de alimentación.



3 Limpie el recipiente con un paño limpio y cualquier desinfectante (germicida-bacteriano) comercial.

Estuche Portátil (para uso de un solo paciente)



1 Limpiar con un paño limpio, humedecido ligeramente con detergente o desinfectante.

Unidad de Succión (para uso de varios pacientes)

Limpeza y desinfección de la unidad cuando se realiza un cambio de un paciente a otro

DeVilbiss Healthcare recomienda que al menos el siguiente procedimiento sea realizado por el fabricante o un tercero calificado entre los usos por diferentes pacientes.

NOTA– Si el dispositivo se utiliza conforme a las instrucciones en condiciones normales, el interior del dispositivo está protegido contra la exposición a agentes patógenos por el filtro en línea del recipiente de recolección, por lo tanto, no es necesario realizar una desinfección de los componentes internos.

NOTA– Si el dispositivo se utiliza sin un filtro en línea, el interior del dispositivo queda expuesto a agentes patógenos y el dispositivo no puede desinfectarse.

NOTA– Si el proceso completo que se describe a continuación para el dispositivo no puede ser realizado por una persona calificada, el dispositivo no debe ser utilizado por otro paciente.

1. Utilice los desinfectantes de manera segura. Lea siempre la información de la etiqueta y del producto antes de usarlo.
2. Use equipo de protección personal siempre y cada vez que realice este procedimiento. Utilice guantes y lentes protectores adecuados. Cubra la piel expuesta de los brazos para prevenir el contacto accidental con la solución de cloro que se aplicó al dispositivo. Realice la desinfección en un área bien ventilada.
3. Deseche todos los accesorios que no sean adecuados para su reutilización. Esto incluye, pero no se limita al recipiente de recolección, el filtro, el tubo y el estuche de transporte.
4. Con el interruptor de corriente en la posición "Apagado", desconecte el dispositivo de todas las fuentes de alimentación externas.
5. Inspeccione visualmente el dispositivo en busca de daños, piezas perdidas, etc.
6. Limpie el exterior del dispositivo con un paño seco y sin pelusa. La suciedad profunda se debe limpiar con un paño sin pelusa humedecido con agua. La suciedad resistente se puede limpiar con un cepillo de cerdas suaves humedecido con agua. Seque el dispositivo usando un paño sin pelusa, si utilizó agua para limpiar la suciedad.
7. Use blanqueador de cloro de 5,25 % (cloro líquido común Clorox o equivalente). Mezcle una (1) parte de cloro con cuatro (4) partes de agua en un recipiente limpio adecuado. Esta proporción produce una (1) parte de cloro por cinco (5) partes totales de solución (1:5). El volumen (la cantidad) total de solución que se necesita se determina según la cantidad de dispositivos que se desee desinfectar. **NOTA**– También se puede usar un desinfectante comercial (antibacteriano-germicida) que cumpla con los requisitos que se enumeran en la NOTA a continuación y que se utilice conforme a las instrucciones y los índices de dilución recomendados por el fabricante.

PRECAUCIÓN– No sumergir el dispositivo en agua, hacer esto dañará la bomba de vacío.

NOTA– No utilizar limpiadores ni desinfectantes que contengan amoníaco, bencina o acetona para limpiar el dispositivo.

8. Aplique la solución de cloro de manera uniforme al gabinete y al cable de alimentación usando un paño sin pelusa. El paño debe estar apenas humedecido, sin gotear la solución. No use un pulverizador para aplicar la solución. No sature el dispositivo con la solución. Evite saturar de más las juntas del gabinete para que no se forme ningún residuo de la solución en estas áreas.
9. El tiempo de exposición a la solución desinfectante debe ser de 10 minutos como mínimo y de 15 minutos como máximo.
10. Después del tiempo recomendado de exposición, se deben secar todas las superficies exteriores del dispositivo con un paño limpio y sin pelusa humedecido con agua potable que esté a una temperatura que no supere la del ambiente. Seque el dispositivo con un paño seco y libre de pelusa. Esto es para quitar los residuos que puedan manchar o dejar una película sobre el dispositivo, en especial, luego de reiteradas desinfecciones.

Desinfección

NOTA– Únicamente el fabricante o un técnico de mantenimiento capacitado debe realizar el proceso de desinfección.

	Intervalo de desinfección recomendado	Cantidad de ciclos de desinfección	Método de desinfección compatible
Gabinete, cable de alimentación	Entre pacientes	20	Solución de agua y cloro (5,25 %) de 1:5 (Mikrobac forte, Terralin Protect)
Recipiente de recolección, filtro, tubo y estuche de transporte	No limpiar, reemplazar entre pacientes	N/D	N/D

GUÍA DE DETECCIÓN Y SOLUCIÓN DE PROBLEMAS

PELIGRO

Riesgo de descargas eléctricas. No trate de abrir ni quitar la cubierta, no tiene componentes que requieran servicio por parte del usuario. Si se requiere servicio, regrese la unidad a un proveedor calificado DeVilbiss Healthcare o a un centro de servicio autorizado. El abrir o alterar la unidad invalidará la garantía.

NOTA– Su Unidad de Succión de DeVilbiss no tiene componentes que requieran servicio por parte del usuario. Si cree que su unidad no está funcionando apropiadamente, ANTES DE REGRESARLA AL PROVEEDOR DEL EQUIPO MEDICO PARA EL HOGAR DONDE LA COMPRO O A DEVILBISS HEALTHCARE, por favor sírvase tomar un momento para revisar estas posibles causas:

PROBLEMA	ACCIÓN
La unidad no se enciende aunque sí hay alimentación externa conectada. La luz verde de alimentación externa no se ilumina.	<ol style="list-style-type: none">1. Compruebe las fuentes de alimentación y las conexiones.2. Asegúrese de que la toma de corriente funciona conectando una lámpara para comprobarlo.
La bomba funciona, pero no hay succión.	<ol style="list-style-type: none">1. Revise que todos los conductos estén conectados apropiadamente.2. Revise que las conexiones de los conductos no tengan fugas ni estén dobladas.3. Asegúrese de que el apagado flotante en el contenedor de recolección no esté activado o que el cartucho de filtro no esté ocluido.4. Busque escapes o agujeros en la junta del contenedor de recolección.
Succión baja.	<ol style="list-style-type: none">1. Use la perilla reguladora de vacío para aumentar el nivel de succión.2. Revise que el sistema no tenga fugas.
La unidad no se enciende (no hay alimentación externa conectada). solo la serie 7314P	<ol style="list-style-type: none">1. Compruebe que la batería esté completamente cargada y/o cargue la batería.
La batería no se carga (las luces indicadoras de alimentación externa y carga deberían estar iluminadas en el modo de carga) solo la serie 7314P	<ol style="list-style-type: none">1. Compruebe que tanto la luz indicadora de alimentación externa como la de carga emiten luz.2. Compruebe las fuentes de alimentación y las conexiones.3. Asegúrese de que la toma de corriente funciona conectando una lámpara para comprobarlo.

NOTAS DEL PROVEEDOR

El dispositivo no necesita ningún servicio de mantenimiento ni calibración rutinario siempre que se utilice de acuerdo con las indicaciones del fabricante. Si se cambia de paciente, el dispositivo se debe reacondicionar para proteger al usuario. El reacondicionamiento solo debe llevarlo a cabo el fabricante o el proveedor de servicios. Entre un paciente y otro:

1. Inspeccione visualmente la unidad para detectar si se ha producido algún daño, si faltan piezas, etc.
2. Asegúrese de que la unidad y los accesorios estén limpios.
3. Con un manómetro independiente, compruebe que la unidad proporcione el nivel de vacío adecuado según lo establecido en las especificaciones.
4. Deseche y utilice un recipiente de recolección, filtro, tubos y estuche de transporte nuevos para cada paciente.
5. Limpie la superficie utilizando un paño limpio humedecido con desinfectante.

ESPECIFICACIONES/CLASIFICACIONES

Tamaño (incluido contenedor)	8,3 H x 8,0 A x 8,5 P (21,1 cm x 20,3 cm x 21,6 cm) (no incluye adaptador de CA a CC)
Peso (incluido contenedor)	serie 7314P - 6,6 lb. (3 kg) (no incluye adaptador de CA a CC) serie 7314D - 4,3 lb. (2 kg)
Nivel de sonido típico durante el funcionamiento	55 dBA
Requerimientos Eléctricos	100-240 V~, 50/60 Hz, 1,2 A máx. ---●---+; 12V CC; === 33 W máx
Rango de Vacío	50 a 550 mm Hg +/- 10%*
Flujo de Aire @ entrada de la bomba	27 LPM (flujo libre) típico (puede ser menor cuando se opera con la batería interna)*
Capacidad del depósito de recolección desechable	800 ml (cc), descartable (con 2 opciones de filtro)
Capacidad del contenedor de recolección reutilizable	1200 ml (cc)
Garantía	Limitado a dos años, excluida la batería interna (solo la serie 7314P) y el contenedor de recolección
Batería Interna (Solo la serie 7314P)	90 días
Aprobaciones	IEC 60601-1:2005+AMD1:2012; EN 60601-1-2: 2015; ISO 10079-1:2015; IEC 60601-1-2:2014; IEC 60529:1989+AMD1:1999 +AMD2:2013; IEC 60601-1-6:2010; IEC 60601-1-11:2015;IP22 CUMPLE CON AAMI STD. ES 60601-1, AAMI STD. HA 60601-1-11, IEC STD. 60601-1-6, ISO STD. 10079-1 CERTIFICADO PARA CSA STD. C22.2 NO. 60601-1, NO. 60601-1-11, IEC STD. 60601-1-6, ISO STD. 10079-1 La serie 7314 cumple con la norma IEC 60601-1, 3.º edición
Condiciones Ambientales	
Rango de Temperatura de Operación	32°F (0°C) - 104° F (40° C)
Humedad Relativa de Operación	0-95%
Presión Atmosférica de Operación	10.2 psi (70 kPa) - 15.4 psi (106 kPa)
Rango de Temperatura de Almacenamiento y Transporte	-40°F (-40°C) - 158°F (70° C)
Humedad Relativa de Almacenamiento y Transporte	0-95%
Presión Atmosférica de Almacenamiento y Transporte	7.3 psi (50 kPa) - 15.4 psi (106 kPa)
Clasificación del Equipo	
Con respecto a la protección contra descargas eléctricas	Clase II y con corriente interna
Grado de protección contra descargas eléctricas	Equipo Tipo BF
Grado de protección contra el ingreso de líquidos	IP22 y suministro de corriente ordinario
Modo de Operación	Operación Intermitente: 30 minutos encendida, 30 minutos apagada
El equipo no es adecuado para usarse en presencia de mezclas de anestésicos inflamables y aire u óxido nitrosos	
Clasificación ISO	
Alto Flujo / Alto Vacío	
Serie 7314 - Equipo médico de succión alimentado por electricidad no transportable según la norma EN ISO 10079-1:2015	

* Las condiciones pueden variar con la altitud por encima del nivel del mar y con cambios en la presión barométrica y en la temperatura

GARANTÍA LIMITADA POR DOS AÑOS

Se garantiza que la parte del compresor de la unidad de succión Serie 7314 de DeVilbiss, Vacu-Aide QSU (sin incluir las baterías internas recargables y los recipientes de recolección) no presentará defectos de mano de obra ni de materiales durante un período de dos años desde la fecha de compra. Las baterías internas recargables están garantizadas durante 90 días. Cualquier pieza defectuosa se reparará o se reemplazará, a criterio de DeVilbiss Healthcare, siempre que la unidad no haya sido alterada ni utilizada de forma inapropiada durante dicho período. Asegúrese de que el mal funcionamiento no se deba a una limpieza inadecuada ni al hecho de no obedecer las instrucciones. Si fuera necesario reparar la unidad, comuníquese con el proveedor de DeVilbiss Healthcare o con el Departamento de Servicio Técnico de DeVilbiss Healthcare y solicite instrucciones: EE. UU. 800-338-1988 o 814-443-4881, Europa +49-(0) 621-178-98-0.

NOTA– Asegúrese de guardar el documento comprobante de compra con fecha para verificar que la unidad se encuentre dentro del período de cobertura de la garantía de 2 años.

NOTA– Esta garantía no cubre el préstamo de otra unidad, ni la compensación de los costos incurridos por el alquiler de otra unidad mientras la suya está en reparación, ni los costos de mano de obra provocados por la reparación o el reemplazo de las piezas defectuosas.

NO EXISTE NINGUNA OTRA GARANTÍA EXPRESA. LAS GARANTÍAS IMPLÍCITAS, INCLUIDAS LAS DE COMERCIABILIDAD Y APTITUD PARA UN PROPÓSITO PARTICULAR, ESTÁN LIMITADAS A LA DURACIÓN DE LA GARANTÍA LIMITADA EXPRESA Y EN LA MEDIDA EN QUE LA LEY LO PERMITA, TODAS Y CADA UNA DE LAS GARANTÍAS QUEDAN EXCLUIDAS. ESTA ES LA SOLUCIÓN Y RESPONSABILIDAD EXCLUSIVA PARA DAÑOS RESULTANTES O INCIDENTALES BAJO CUALQUIERA Y TODAS LAS GARANTÍAS QUE SE EXCLUYEN EN LA MEDIDA EN QUE LA EXCLUSIÓN SEA PERMITIDA POR LA LEY. ALGUNOS ESTADOS NO PERMITEN LIMITACIONES EN LA DURACIÓN DE LA GARANTÍA IMPLÍCITA, NI LA LIMITACIÓN O EXCLUSIÓN DE DAÑOS CONSECUENTES O INCIDENTALES, POR LO QUE LA LIMITACIÓN O EXCLUSIÓN ANTERIOR PUEDE NO APLICARSE A USTED.

Esta garantía le otorga derechos legales específicos y puede otorgarle también otros derechos que varían en cada estado.

Nota Del Fabricante

Le agradecemos su preferencia por la Unidad de Succión de DeVilbiss. Deseamos que quede satisfecho. Si tiene alguna pregunta o comentario que hacemos, por favor sírvase enviarlos a nuestra dirección que aparece al reverso.

Para solicitar Servicio, Llame a su Proveedor Autorizado de DeVilbiss Healthcare:

Teléfono	Fecha de compra	No. de serie
----------	-----------------	--------------

INFORMACIÓN DE COMPATIBILIDAD ELECTROMAGNÉTICA

ADVERTENCIA

 No es seguro para RM

No llevar el dispositivo ni los accesorios a un entorno de resonancia magnética (RM), ya que puede representar un riesgo inaceptable para el paciente o se puede dañar el Vacu-Aide o los dispositivos médicos de resonancia magnética. El dispositivo y los accesorios no fueron evaluados en cuanto a seguridad dentro de un entorno de resonancia magnética.

No usar el dispositivo ni los accesorios en un entorno con equipos electromagnéticos, como equipos de tomografía computarizada, diatermia, RFID y sistemas de seguridad electromagnéticos (detectores de metal) ya que puede causar riesgos inaceptables para el paciente o se puede dañar el Vacu-Aide. Algunas fuentes electromagnéticas pueden no ser aparentes. Si se notan cambios inexplicables en el funcionamiento de este dispositivo, si está emitiendo sonidos inusuales o fuertes, desconectar el cable de suministro eléctrico y discontinuar el uso. Comuníquese con su proveedor de atención médica domiciliaria. Este dispositivo es solo para uso exclusivo de un paciente.

Este dispositivo es adecuado para su uso en el hogar y en entornos de atención médica, excepto cerca del EQUIPO QUIRÚRGICO HF activo y la sala blindada de RF de un SISTEMA ME para imágenes de resonancia magnética, donde la intensidad de las PERTURBACIONES electromagnéticas es alta.

Cables y longitudes máximas de cables

Cable de alimentación de CC (adaptador del encendedor de cigarrillos) #7304D-619 de un largo máximo de 2,2 metros (7,2 pies)

ADVERTENCIA

Se debe evitar el uso de este equipo de forma adyacente o apilado con otros equipos, ya que podría provocar un funcionamiento incorrecto. Si tal uso es necesario, se debe observar este equipo y el otro equipo para verificar que estén funcionando normalmente.

ADVERTENCIA

El uso de accesorios y cables que no sean los especificados o provistos por el fabricante de este equipo podría provocar un aumento de las emisiones electromagnéticas o una disminución de la inmunidad electromagnética de este equipo y provocar un funcionamiento incorrecto.





















ADVERTENCIA

Los equipos de comunicación por radiofrecuencia portátiles (incluyendo periféricos como cables de antena y antenas externas) se deben utilizar a una distancia no menor a 30 cm (12 pulgadas) de alguna parte del Vacu-Aide, incluyendo los cables especificados por el fabricante. De lo contrario, se podría ocasionar la degradación del rendimiento de este equipo.

TABLE DES MATIÈRES

Symboles CEI.....	FR - 22
Consignes de sécurité importantes.....	FR - 22
Voyage à l'Étranger.....	FR - 23
Introduction.....	FR - 23
Accessoires/Pièces de Rechange.....	FR - 23
Pièces Importantes de l'Unité d'Aspiration Série 7314 De'Vilbiss.....	FR - 24
Configuration et fonctionnement.....	FR - 25
Charge de la batterie et entretien du filtre.....	FR - 26
Instructions de Nettoyage.....	FR - 27
Dépannage.....	FR - 29
Notes destinées au prestataire.....	FR - 30
Spécifications/Classifications.....	FR - 30
Garantie.....	FR - 31
Informations de compatibilité électromagnétique.....	FR - 31

SYMBOLES CEI

	Attention, consulter le guide d'instructions		Voyant de polarité positive de centre		Charge de la batterie
	Il est nécessaire de lire et comprendre les instructions d'utilisation avant d'utiliser l'appareil. Ce symbole a un fond bleu sur l'étiquette du produit.		Partie appliquée de type BF		Batterie faible
	Date de fabrication		"Marche" du compresseur		Garder au sec
	Fabricant		"Arrêt" du compresseur (Chargement de la batterie)		Ne pas exposer à l'humidité
	Courant continu		Alimentation externe		Représentant européen
	Courant alternatif		Catalogue/Numéro de modèle		En vertu de la législation fédérale des États-Unis, cet appareil peut être uniquement vendu ou prescrit par un médecin.
	Risque d'étouffement : les petites pièces peuvent être dangereuses pour les enfants de moins de 3 ans ou toute personne ayant tendance à mettre des objets non comestibles dans la bouche.				
	Protection contre la pénétration de matériaux solides d'au moins 12,5 mm et contre les gouttes d'eau tombant verticalement lorsque l'appareil est incliné à 15°.				
	Cet appareil contient des équipements électriques et/ou électroniques qui doivent être recyclés d'après la directive 2012/19/EU relative aux déchets d'équipements électriques et électroniques (DEEE)				

CONSIGNES DE SECURITE IMPORTANTES

Lorsque vous utilisez des produits électriques, particulièrement en présence d'enfants, vous devez suivre plusieurs mesures de sécurité importantes. Lire les instructions dans leur intégralité avant toute utilisation. Les informations importantes sont soulignées de la façon suivante:

DANGER– Information de sécurité urgente concernant les risques qui entraînent de graves blessures corporelles voire la mort.

AVERTISSEMENT– Importante information de sécurité concernant les risques qui risquent d'entraîner de graves blessures corporelles.

ATTENTION– Information visant à éviter d'endommager le produit.

REMARQUE– Information à laquelle il faut prêter une attention particulière.

LIRE LES INSTRUCTIONS DANS LEUR INTEGRALITE AVANT TOUTE UTILISATION.

L'UTILISATEUR DOIT AVOIR REÇU UNE FORMATION APPROPRIÉE AVANT D'UTILISER L'APPAREIL.

CONSERVER CES INSTRUCTIONS

DANGER

Pour diminuer tout risque d'électrocution :

1. Ne pas utiliser ce produit en prenant un bain.
2. Ne pas placer ni entreposer ce produit dans un endroit où il pourrait tomber dans une baignoire ou un lavabo.
3. Ne pas placer ni faire tomber dans l'eau ou tout autre liquide.
4. Ne pas toucher un produit qui serait tombé dans l'eau. Débrancher immédiatement.

AVERTISSEMENT

Pour réduire les risques de brûlures, d'électrocution, d'allergie, d'incendie ou de blessures aux personnes :

1. Une surveillance attentive est nécessaire lorsque ce produit est utilisé par, sur ou près d'enfants ou de personnes handicapées.
2. Utiliser ce produit uniquement comme il l'est indiqué dans ce guide.
3. Tenir le cordon d'alimentation à l'écart des surfaces chaudes.
4. Ne jamais utiliser en cas de somnolence ou d'assoupissement.
5. Ne couvrez pas l'appareil ou l'adaptateur CA/CC lorsque l'alimentation est allumée.
6. Ne jamais faire fonctionner ce produit dans les situations suivantes:
 - a. Le cordon d'alimentation ou la fiche est endommagé(e).
 - b. Il ne fonctionne pas correctement.

- c. Le produit est tombé ou celui-ci est endommagé.
 - d. Ce produit est tombé dans l'eau.
- Retourner ce produit au centre de réparation agréé DeVilbiss Healthcare pour toute inspection et réparation.
7. Avant chaque utilisation, inspecter le récipient de collecte à la recherche de fissures. Ne pas utiliser en cas de fissures.
 8. Les précautions universelles doivent être respectées durant la prestation de soin ou lors de la manutention de l'équipement auprès de personnes présentant un état infectieux.
 9. Ne pas placer l'unité d'aspiration dans une position qui rendrait difficile le débranchement du cordon d'alimentation.
 10. Lorsque l'appareil est utilisé dans des conditions de fonctionnement extrêmes, et dans sa mallette de transport, la température de surface de l'appareil peut dépasser 73°C.
 11. Le tube d'aspiration doit être maintenu isolé du reste du système afin de vous assurer qu'il ne dépasse pas 43°C, avant le contact avec le patient.
 12. Le cathéter à utiliser devra être inséré avec précaution afin d'éviter tout risque d'étranglement/étouffement.
 13. Ne laissez pas les enfants jouer avec le tuyau car cela pourrait entraîner un étouffement.
 14. Consultez un médecin en cas de réaction allergique due à l'utilisation de l'appareil.
 15. Gardez la pompe d'aspiration hors de la portée des enfants et des animaux domestiques et loin des animaux nuisibles.
- REMARQUE**– Tous les matériaux utilisés dans la pompe d'aspiration sont exempts de latex.

VOYAGE À L'ÉTRANGER

L'appareil 7314 series est équipé d'un adaptateur universel CA/CC permettant un fonctionnement sur toute tension en CA (100-240 V CA., 50/60 Hz). Néanmoins, il faut utiliser le cordon d'alimentation adapté pour pouvoir le brancher dans la prise murale appropriée. Pour couper l'alimentation il suffit de débrancher le cordon d'alimentation de la prise courant.

REMARQUE– Vérifier l'adaptabilité du cordon d'alimentation avant toute utilisation.

INTRODUCTION

Votre appareil d'aspiration DeVilbiss est un appareil médical compact d'aspiration qui a été conçu pour un fonctionnement portable et fiable. Le respect des procédures d'utilisation et d'entretien mentionnées dans ce guide d'instructions augmentera la durée de vie de ce produit. Ce manuel fournit un aperçu de l'unité d'aspiration et du fonctionnement. C'est à votre fournisseur de matériel de vous apporter des instructions plus détaillées concernant l'utilisation par les patients.

Déclaration d'utilisation prévue :

L'appareil est destiné à aspirer les fluides obstruant le système respiratoire et les substances infectieuses des plaies. L'appareil crée une pression négative (aspiration) qui aspire les fluides par un tube jetable relié à un récipient de collecte. Les fluides sont recueillis dans le récipient de collecte pour une élimination adéquate. L'appareil ne peut être utilisé que sur ordonnance médicale.

Contre-indications (situation particulière dans laquelle l'appareil ne doit pas être utilisé)

L'aspirateur de mucosités Vacu-Aide ne doit en aucun cas être utilisé dans les cas suivants :

- Drainage thoracique
- Aspiration nasogastrique

DANGER

L'unité d'aspiration DeVilbiss est un dispositif d'aspiration conçu pour recueillir des matières liquides inflammables dans le cadre des applications médicales uniquement. Un usage abusif dans le cadre des applications médicales risque d'entraîner des blessures corporelles voire la mort. Pour toutes les applications médicales:

1. Toute aspiration doit être effectuée en stricte conformité avec les procédures appropriées qui ont été établies par une autorité médicale homologuée.
2. Certains accessoires risquent de ne pas s'adapter sur les tubes fournis. Vérifier l'ensemble des accessoires avant toute utilisation pour vérifier leur bonne adaptabilité.

ACCESSOIRES/PIÈCES DE RECHANGE

Les articles suivants peuvent être achetés séparément comme accessoires ou pièces de rechange pour l'Unité d'aspiration Série 7314 DeVilbiss:

Description	N° pièce :	Description	N° pièce :
Tuyau de 6 pieds (1,8 m) pour patient (États-Unis)	SUCP TUBING 72	Mallette de transport	7314D-606
Tuyau de 6 pieds (1,8 m) pour patient (International)	6305D-611	Cordon d'alimentation 12 V DC (1/paquet)	7304D-619
Récipient jetable 800 (récipient et couvercle uniquement) pour usage avec un filtre antibactérien externe (pack de 48)	610-48BP	Adaptateur/chargeur CA/CC	7314P-613
Kit de récipient de collecte (récipient jetable 800 ml, filtre antibactérien externe, coude, tubes de 25,4 cm et de 6 pieds)	22330	Cordon d'alimentation pour USA	DV51D-606
Kit de récipient de collecte (cartouche de filtration interne, capot de protection, récipient de 800 mL et tubes de 11,43 cm (4½ po) et de 1,8 m (6 pieds))	7305D-633	Cordon d'alimentation pour l'Europe continentale	DV51D-607
Récipient jetable de 800 mL avec cartouche de filtration interne, capot de protection et tube de 11,43 cm (4½ po) (48 par paquet)	7305D-632	Cordon d'alimentation pour UK	DV51D-608
Cartouche de filtration (pack de 12) (pour récipient jetable avec filtre interne)	7305D-635	Cordon d'alimentation pour l'Australie	DV51D-609
Kit de récipient de collecte (récipient réutilisable de 1200 mL, filtre antibactérien externe, coude, tube de 11,43 cm (4½ po))	7314D-603	Cordon d'alimentation pour Brazil	DV51D-612
Récipient réutilisable de 1200 mL (filtre antibactérien externe, coude, tube de 11,43 cm (4½ po)) (6 par paquet)	7314D-604	Cordon d'alimentation para Japan	DV51D-613
Filtre antibactérien externe (non stérile) (pack de 12) pour récipient réutilisable et récipient jetable avec filtre externe	7305D-608	Cordon d'alimentation pour China	DV51D-614
Capot de protection (pack de 12) pour récipient jetable avec cartouche de filtration interne	7305D-641	Cordon d'alimentation pour Argentina	180-0006-011

REMARQUE– L'utilisation de câbles électriques et d'accessoires différents de ceux indiqués dans ce manuel ou dans les documents de référence peut entraîner une augmentation des émissions électromagnétiques du produit ou une diminution de l'immunité électromagnétique du produit.

PIÈCES IMPORTANTES

L'unité d'aspiration DeVilbiss Vacu-Aide QSU Série 7314

avec récipient jetable et cartouche de filtration interne

1. Vacuomètre
2. Bouton régulateur de dépression
3. Tuyau de 1,82 m (6 feet) pour patient
4. Connecteur de tube pour patient
5. Récipient jetable avec un couvercle (flotteur d'arrêt incorporé dans le couvercle) et une cartouche de filtration.
6. Cartouche de filtration avec un tube de 11,43 cm (4½ po)
7. Arrivée secteur DC (sur le côté)
8. Commutateur d'alimentation
9. Voyants d'alimentation

Adaptateur universel CA/CC (non illustré)
Câble d'alimentation CC (non illustré) en option
Batterie rechargeable interne (non montré) Série 7314P uniquement
Mallette de transport (non montré) Série 7314P uniquement

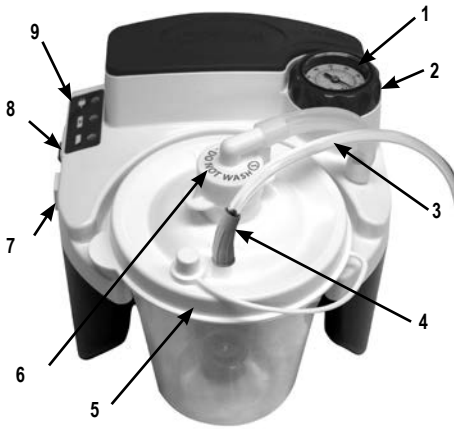

avec récipient jetable et filtre antibactérien externe

1. Vacuomètre
2. Bouton régulateur de dépression
3. Tuyau de raccordement de 8,57 cm (3¾ po)
4. Tuyau de 1,82 m (6 feet) pour patient
5. Connecteur de tube pour patient
6. Récipient jetable avec un couvercle (flotteur d'arrêt incorporé dans le couvercle)
7. Arrivée secteur DC (sur le côté)
8. Commutateur d'alimentation
9. Voyants d'alimentation
10. Filtre antibactérien externe

Adaptateur universel CA/CC (non illustré)
Câble d'alimentation CC (non illustré) en option
Batterie rechargeable interne (non montré) Série 7314P uniquement
Mallette de transport (non montré) Série 7314P uniquement



avec récipient réutilisable et filtre antibactérien externe

1. Vacuomètre
2. Bouton régulateur de dépression
3. Tuyau de raccordement de 11,43 cm (4½ po)
4. Filtre antibactérien externe
5. Connecteur de tube pour patient
6. Tuyau de 1,82 m (6 feet) pour patient
7. Couvercle
8. Arrivée secteur DC (sur le côté)
9. Commutateur d'alimentation
10. Voyants d'alimentation

Adaptateur universel CA/CC (non illustré)
Câble d'alimentation CC (non illustré) en option
Batterie rechargeable interne (non montré) Série 7314P uniquement
Mallette de transport (non montré) Série 7314P uniquement

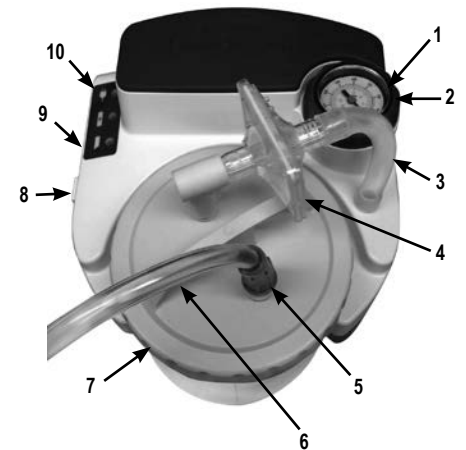

Récipient jetable avec cartouche de filtration interne et capot de protection

1. Tuyau de raccordement de 11,43 cm (4½ po)
2. Cartouche de filtration (**Ne pas exposer à l'humidité**)
3. Couvercle
4. Bocal
5. Capot de protection
6. Connecteur de tube pour patient



Récipient jetable avec filtre antibactérien externe

1. Tuyau de raccordement de 8,57 cm (3¾ po)
2. Patient tubing connector
3. Couvercle
4. Bocal
5. Raccord coudé
6. Filtre antibactérien



Récipient réutilisable avec filtre antibactérien externe

1. Tuyau de raccordement de 11,43 cm (4½ po)
2. Couvercle équipé de joint torique
3. Valve de débordement
4. Bocal
5. Valve de débordement
6. Raccord coudé
7. Filtre antibactérien



CONFIGURATION ET FONCTIONNEMENT

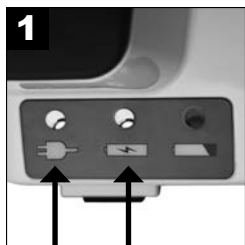

1
Batterie charge pleine de 17 HEURES. (Série 7314P uniquement)

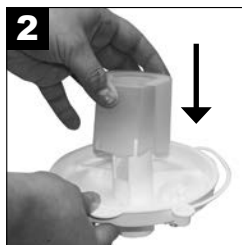

2
Le cas échéant, assurez-vous que le capot de protection soit correctement fixé à l'intérieur du couvercle au-dessus de la cartouche de filtre.



3
Fixez correctement le couvercle au récipient.



4
Insérez le récipient dans son emplacement et mettez-le délicatement à sa place. **REMARQUE**– Ne forcez pas. Pousser le récipient trop fort peut provoquer une fuite ou entraîner une perte de puissance d'aspiration.



5A
Connexion du récipient jetable avec cartouche de filtration interne : Fixer le tube de 11,43 cm (4½ po) entre la cartouche de filtration et le connecteur du tube sur l'unité.

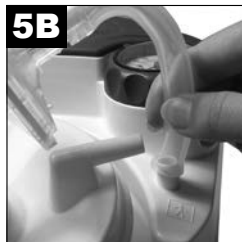

5B
Connexion du récipient réutilisable avec filtre antibactérien externe : Raccorder l'une des extrémités du tube réutilisable de 11,43 cm (4½ po) ou du tube jetable de 8,57 cm (3¾ po) au connecteur du tube, puis raccorder l'autre extrémité au filtre antibactérien. **REMARQUE**– Si le tuyau de raccordement du kit 22330 est plus long que les mesures spécifiées, coupez le tuyau à 11,43 cm (4½ po) pour qu'il soit bien ajusté avec l'unité. Lors de l'installation, assurez-vous que le côté transparent du filtre antibactérien est tourné vers le coude et le flacon. Ne retournez pas le filtre. Le filtre antibactérien doit être relié au coude formant un angle droit, lequel doit être relié à la partie supérieure du couvercle du récipient portant la mention <Vacuum>.



6
Attachez le tube de 1,8 m (6 pieds) du patient au couvercle du récipient de collecte sur la prise marquée <Patient>.



7
Vérifiez que le commutateur d'alimentation est sur « off ».

REMARQUE– inspectez le tube d'aspiration et le récipient pour détecter les fuites, fissures, etc., et vous assurer que toutes les connexions sont sécurisées et ne fuient pas.

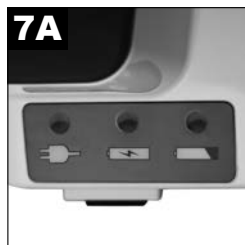

7A
7314P - Sélectionnez la source d'alimentation souhaitée. (Passez les étape 8 si vous utilisez une alimentation par batterie interne).

REMARQUE– Le modèle Série 7314D n'est pas équipé en usine d'une batterie rechargeable interne. Les modèles Séries 7314P sont équipés en usine d'une batterie rechargeable interne et toutes les informations concernant son fonctionnement figurant dans ce guide sont applicables.

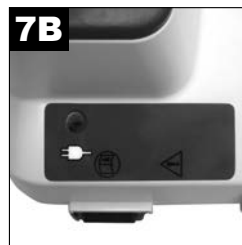

7B
Série 7314D (Batterie non-étiquette)



8
Si vous utilisez l'alimentation CA ou CC, connectez le petit connecteur dans l'entrée d'alimentation CC sur le côté de l'appareil.

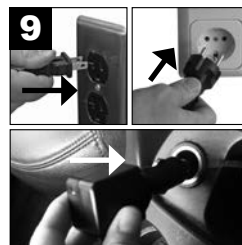

9
Connectez l'autre extrémité dans une prise murale CA ou une prise de courant CC. **REMARQUE**– l'adaptateur AC peut être chaud pendant la charge ou lors de l'utilisation de l'appareil. Cela est normal.



10
Mettez l'appareil sur « on ».



11
Ajustez le niveau d'aspiration.



12
Vérifiez le niveau d'aspiration. **REMARQUE**– Vérifiez toujours le niveau d'aspiration avant de commencer en bouchant l'extrémité du tube d'un patient, en regardant la jauge. Ajustez le bouton au niveau souhaité.

AVERTISSEMENT

Si l'appareil n'est pas alimenté par une source externe ou si la batterie n'est pas chargée, le voyant de batterie faible reste allumé et le rendement de l'appareil d'aspiration diminue rapidement. Passer immédiatement à une autre source d'alimentation pour éviter toute interruption de procédure d'aspiration.

REMARQUE– La pression (négative) exercée par le vide devra être réglée selon les directives d'un médecin ou d'un autre professionnel de la santé approprié. Des consensus d'experts publiés suggèrent que la pression d'aspiration sous vide devrait être réglée aussi basse que possible pour dégager efficacement les sécrétions.¹ Pour l'aspiration trachéale et/ou endotrachéale, une pression (négative) exercée par le vide inférieure à 100 mmHg chez les nourrissons, inférieure à 120 mmHg chez les enfants et inférieure à 150 mmHg chez les adultes a été recommandée.²

REMARQUE– Le vacuomètre ne sert qu'à titre indicatif. Si l'unité subit une baisse sévère, l'exactitude du vacuomètre doit être vérifiée.

ATTENTION– Lorsque le flotteur d'arrêt automatique est activé, le contenu du récipient de collecte doit être vidé. Aspirer davantage risquerait d'endommager la pompe à dépression.

ATTENTION– Si le fluide était ré-aspiré dans l'unité, il faudrait faire réparer l'équipement par le fournisseur étant donné que la pompe à dépression risquerait d'être éventuellement endommagée.

AVERTISSEMENT

Cet appareil est conçu pour une utilisation intermittente, comme indiqué dans les spécifications. Ne pas utiliser l'appareil s'il présente un problème de débit (ou avec l'orifice d'aspiration bloqué). Une utilisation continue sous ces mauvaises conditions peut provoquer l'arrêt thermique de l'unité ou endommager l'appareil.

¹ AARC Clinical Practice Guideline. Endotracheal Suctioning of Mechanically Ventilated Patients With Artificial Airways-2020. Respir Care 2010;55(6): 758- 764.

² AARC Clinical Practice Guideline. Nasotracheal Suctioning-2004 Revision & Update. Respir Care 2004;49(9): 1080-1084

CHARGE DE LA BATTERIE ET ENTRETIEN DU FILTRE

Pour Charger la Batterie (Série 7314P uniquement)

Sur les Séries 7314P, les unités sont équipées d'une batterie rechargeable installée en usine. L'unité sera munie d'un voyant indiquant une batterie déchargée et le niveau de charge.



Vérifiez que le commutateur d'alimentation est sur « off ».



Branchez le petit connecteur de l'adaptateur universel CA ou CC dans la prise d'alimentation CC.

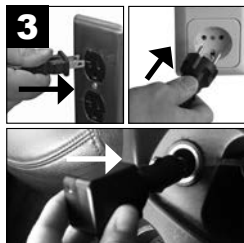

Connectez l'autre extrémité dans une prise murale CA ou une prise de courant CC.

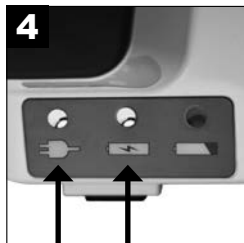

La charge de batterie commence ; 17 heures pour une charge complète.

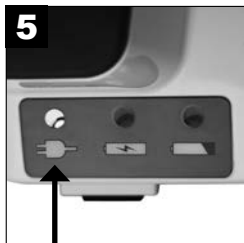

Charge de la batterie terminée.

Explication des voyants :



Vert– Allumé lorsque l'alimentation externe est fournie à l'unité à partir d'une source d'alimentation CA ou CC.



Jaune– La batterie est en charge. Le voyant s'éteint lorsque la batterie est complètement chargée.



Rouge– Batterie faible. Cherchez une autre source d'alimentation et chargez la batterie dès que possible lorsque le voyant s'allume.

REMARQUE– Chargez la batterie pendant au moins 17 heures avant la première utilisation.

REMARQUE– Rechargez complètement la batterie après chaque utilisation. L'unité continuera de charger la batterie en mode « entretien » après que l'indicateur de la charge se soit éteint ; laissez donc l'unité branchée au CA lorsque vous ne l'utilisez pas.

ATTENTION– Décharger complètement la batterie raccourcira la durée de vie de la batterie. Ne pas faire fonctionner l'unité pendant plus de quelques minutes si le voyant de batterie déchargée est allumé. Recharger la batterie aussi rapidement que possible.

REMARQUE– La durée de fonctionnement de l'unité diminuera selon l'ancienneté de la batterie.

REMARQUE– La durée de fonctionnement de l'unité diminuera également si la batterie reste déchargée pendant de longues périodes.

REMARQUE POUR LE STOCKAGE – La batterie doit être chargée pendant au moins 17 heures avant le stockage, et ce, au moins tous les 6 mois. Important - Si le chargement de la batterie a lieu après la période des 6 mois, la batterie ne pourra fournir une durée de fonctionnement complète qu'après 3 cycles de décharges et de charges complètes.

REMARQUE– Une batterie entièrement chargée offre environ 60 minutes d'utilisation continue au niveau zéro d'aspiration (flux libre). Le temps d'utilisation se réduit à des niveaux plus élevés d'aspiration.

REMARQUE– Lorsque vous chargez la batterie, utilisez une source d'alimentation externe et vérifiez que le voyant de charge s'allume lorsque l'appareil est en position « Off ». Si l'unité ne tient pas la charge, vérifiez que le modèle utilisé est bien équipé d'une batterie avant de le retourner au fournisseur agréé DeVilbiss Healthcare.

REMARQUE– La batterie interne rechargeable est une batterie au plomb acide scellée. Contactez les autorités locales pour obtenir des instructions sur l'élimination adéquate.

REMARQUE– Ne pas connecter la source d'alimentation AC à une prise contrôlée par un commutateur pour s'assurer que l'unité est sous tension à tout moment.

REMARQUE– Ne pas connecter le cordon d'alimentation DC à une prise contrôlée par un commutateur afin que l'unité reste sous tension en permanence.

Remplacement de la cartouche de filtration interne (usage unique) du récipient jetable

Changer le cartouche de filtration en cas de trop-plein ou tous les deux mois, le premier des deux prévalant.

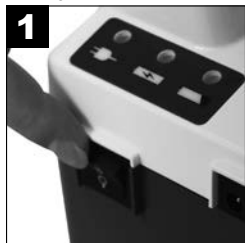

Mettez l'appareil sur « off ».



Enlevez la cartouche de filtration et le tube de 11,43 cm (4 1/2 po).



Installez une nouvelle cartouche et un nouveau tube.

REMARQUE– Ne pas substituer d'autre matériau à ce filtre bactérien. Le remplacement peut entraîner une contamination ou de faibles performances, utilisez uniquement des cartouches de filtration DeVilbiss.

REMARQUE– la cartouche de filtration contient un filtre hydrophobe. Si l'élément filtrant vient à être mouillé, la circulation de l'air s'arrête. La cartouche de filtration doit alors être remplacée. N'enlevez pas l'élément filtrant de la cartouche de filtration.

REMARQUE– Les cartouches de filtre sont incluses avec chaque récipient jetable. Elles sont également disponibles séparément (7305D-635 en pack de 12).

Remplacement du filtre externe antibactérien (usage pour un seul patient) du récipient réutilisable et/ou du récipient jetable

Changer le filtre bactérien en cas de trop-plein ou tous les deux mois, le premier des deux prévalant.



Mettez l'appareil sur « off ».

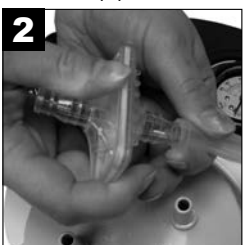

Retirer le filtre en le déconnectant de l'ensemble unité d'aspiration et couvercle.



Remplacer avec un filtre bactérien (non-stérile) propre DeVilbiss (7305D-608 12/ paquet) et remonter l'unité d'aspiration et le couvercle. S'assurer lors de l'installation que la partie claire du filtre soit dirigée vers la bouteille. On peut acheter des filtres supplémentaires auprès d'un fournisseur agréé DeVilbiss Healthcare.

REMARQUE– Ne pas substituer d'autre matériau à ce filtre bactérien. Le remplacement peut entraîner une contamination ou de faibles performances, utilisez uniquement des cartouches de filtration DeVilbiss.

REMARQUE– Le filtre antibactérien doit être changé entre chaque patient.

Durée de vie opérationnelle

- La durée de vie opérationnelle de l'unité d'aspiration est de 5 ans.
- La durée de vie opérationnelle de la batterie est de 200 cycles de décharge.
- La durée de vie opérationnelle du récipient jetable est de 30 cycles de lavage de la vaisselle.
- La durée de vie opérationnelle du récipient réutilisable est de 30 cycles d'autoclavage à 121°C.

INSTRUCTIONS DE NETTOYAGE

AVERTISSEMENT

Pour empêcher tout risque d'infection provenant de solutions de nettoyage ou de désinfection contaminées, préparez une nouvelle solution pour chaque cycle de nettoyage et jetez-la après utilisation.

REMARQUE – Les renseignements concernant la désinfection s'appuient sur les Instructions de pratiques cliniques pour l'aspiration de patients à domicile de l'AARC.

Récipient de collecte jetable (avec cartouche de filtration externe)

REMARQUE – Le récipient de collecte jetable et le couvercle sont à usage unique.



1 Mettez l'appareil sur  « off » pour arrêter l'aspiration.

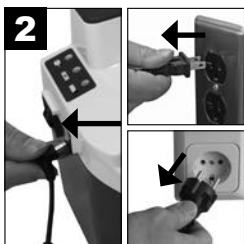

2 Déconnectez l'appareil de la source d'alimentation.

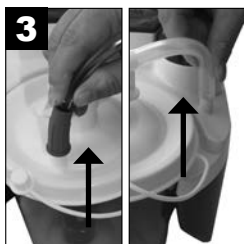

3 Déconnectez le tube et enlevez le récipient de son emplacement.



4 Enlevez avec précaution le couvercle et videz le contenu.



5A Enlevez la cartouche de filtration et le tube de 11,43 cm (4½ po) et mettez-les de côté.



5B Le filtre NE DOIT PAS être exposé à l'humidité. Le filtre ne peut pas être retiré du coude.



6 Lavez le récipient, le couvercle et le capot de protection avec de l'eau chaude et du produit vaisselle. Rincez avec de l'eau chaude et claire.



7 Laissez tremper dans une solution composée d'un quart de vinaigre (concentration en acide acétique supérieure ou égale à 5 %) et de trois quarts d'eau chaude (entre 55 et 65 °C) pendant 60 minutes. Rincez à l'eau claire chaude et laissez sécher à l'air libre.

AVERTISSEMENT :
N'enlevez pas le flotteur de la couvercle. Il peut présenter des risques d'étouffement.

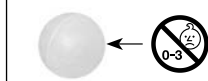



REMARQUE – le récipient démonté peut également être passé au lave-vaisselle, dans le tiroir supérieur uniquement et avec un cycle dans lequel la température de l'eau est comprise entre 55 et 65 °C.

Récipient de collecte jetable (avec de filtration antibactérien externe)

REMARQUE – Le récipient de collecte jetable et le couvercle sont à usage unique (usage pour un seul patient).

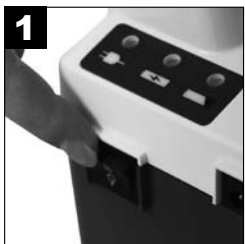
REMARQUE – le récipient démonté peut également être passé au lave-vaisselle sur cycle délicat ou verres, dans le panier supérieur uniquement, à une température entre 55 et 65 °C.



1 Mettez l'appareil sur  « off » pour arrêter l'aspiration.

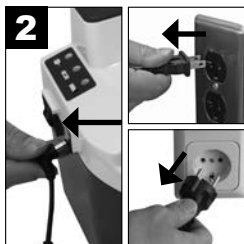

2 Déconnectez l'appareil de la source d'alimentation.

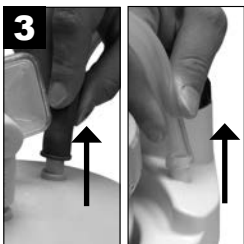

3 Déconnectez le tube et enlevez le récipient de son emplacement.



4 Enlevez avec précaution le couvercle et videz le contenu.



5 Enlevez le filtre antibactérien, le tube de 8,57 cm (3⅜ po) et le coude de connexion, et mettez-les de côté. Enlevez le joint torique et la vanne de décharge du couvercle.



6 Lavez le récipient et le couvercle dans une solution d'eau chaude et de détergent à vaisselle. Rincez à l'eau claire et chaude.

Récipient de collecte réutilisable (avec de filtration antibactérien externe)



1 Mettez l'appareil sur \odot « off » pour arrêter l'aspiration.

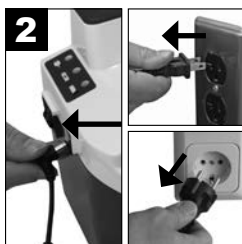

2 Déconnectez l'appareil de la source d'alimentation.

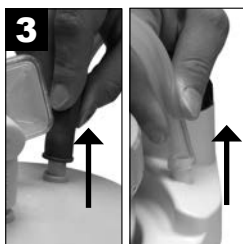

3 Déconnectez le tube et enlevez le récipient de son emplacement.



4 Enlevez avec précaution le couvercle et videz le contenu.



5 Enlevez le filtre antibactérien, le tube de 11,43 cm (4½ po) et le coude de connexion, et mettez-les de côté. Enlevez le joint torique et la vanne de décharge du couvercle.



6 Lavez le bocal, le couvercle, le joint torique et la vanne de décharge dans une solution d'eau chaude et de détergent liquide doux (par exemple, Dawn ou Palmolive), et rincez-les sous l'eau chaude du robinet. Une fois les pièces lavées, désinfectez-les au moyen de l'une des méthodes suivantes.

Pour un usage unique :

1. Laissez tremper dans une solution composée d'un quart de vinaigre (concentration en acide acétique supérieure ou égale à 5 %) et de trois quarts d'eau chaude (entre 55 et 65 °C) pendant 60 minutes. Rincez à l'eau claire chaude et laissez sécher à l'air libre dans un environnement propre.
2. Laissez-les tremper dans un désinfectant commercial (antibactérien). Suivez attentivement les taux de dilution et les instructions recommandées par le fabricant.

Pour une utilisation sur plusieurs patients :

1. Une fois que les pièces sont complètement sèches, placez le bocal et le couvercle dans un autoclave avec l'ouverture vers le bas. Vérifiez que les pièces ne se touchent pas. Lancez un cycle de stérilisation à la vapeur à 121 °C (252 °F) pendant 15 minutes. **REMARQUE**– *Le bocal est garanti jusqu'à 30 cycles de stérilisation à l'autoclave, selon les conditions indiquées.*
2. Jetez et remplacez le filtre, les tubes et le coude entre deux patients.

Tube de 1,8 m pour patient (usage unique)



1 Déconnectez-le du couvercle.



2 Rincez soigneusement à l'eau chaude du robinet.



3 Ensuite, laissez tremper dans une solution composée d'un quart de vinaigre (concentration en acide acétique supérieure ou égale à 5 %) et de trois quarts d'eau chaude (entre 55 et 65 °C) pendant 60 minutes. Rincez à l'eau claire chaude et laissez sécher à l'air libre.

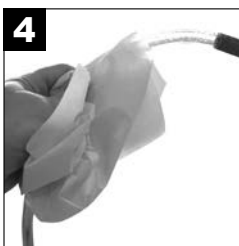

4 Laissez les surfaces extérieures propres en les essuyant avec un chiffon propre et humide.

Adaptateur CA/CC

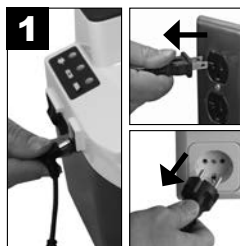

1 Déconnectez l'adaptateur CA/CC de l'appareil et de la source d'alimentation.



2 Essuyez le logement et les câbles de l'adaptateur CA/CC avec un chiffon sec.

Unité d'aspiration (usage unique)

ATTENTION– *Ne pas immerger l'unité dans l'eau car ceci risquerait d'endommager la pompe à dépression.*

REMARQUE– *N'utilisez aucun produit de nettoyage ou désinfectant contenant de l'ammoniac, du benzène et/ou de l'acétone pour nettoyer l'unité.*

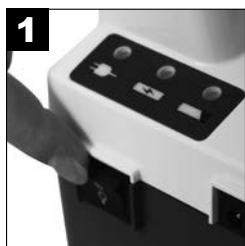

1 Mettez l'appareil sur « off » \odot pour arrêter l'aspiration.

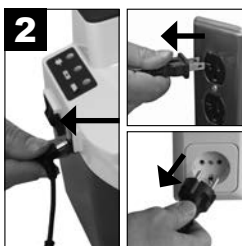

2 Déconnectez l'appareil de la source d'alimentation.



3 Essuyez le logement avec un chiffon humide et un désinfectant commercial (antibactérien).

Mallette de transport (usage unique)



1 Essuyez avec un chiffon propre et imbibé de détergent ou de désinfectant.

Unité d'aspiration (utilisation sur plusieurs patients)

Nettoyage et désinfection de l'appareil lorsqu'il y a changement de patient

DeVilbiss Healthcare recommande que les procédures suivantes soient au moins effectuées par le fabricant ou un tiers qualifié entre les utilisations par différents patients.

REMARQUE– Lorsque l'appareil est utilisé conformément aux instructions dans des conditions normales, la partie interne de l'appareil est protégée contre l'exposition à des agents pathogènes par le filtre installé en ligne sur le récipient de collecte, par conséquent, aucune désinfection des composants internes n'est requise.

REMARQUE– En cas d'utilisation de l'appareil sans filtre installé en ligne, alors la partie interne de l'appareil pourrait être exposée à des agents pathogènes, et l'appareil ne pourra pas être désinfecté.

REMARQUE– En cas d'impossibilité pour une personne ayant reçu la formation appropriée de suivre la procédure complète détaillée ci-dessous, l'appareil ne devrait pas être utilisé par un autre patient.

1. Utilisez les désinfectants en toute sécurité. Lisez toujours l'étiquette et l'information sur le produit avant de l'utiliser.
2. Portez toujours un équipement de protection individuelle lorsque vous effectuez cette procédure. Utilisez des gants et des lunettes de sécurité appropriés. Couvrez la peau exposée des bras pour éviter tout contact accidentel avec la solution d'eau de Javel qui a été appliquée sur l'appareil. Procédez à la désinfection dans un endroit bien aéré.
3. Jetez tous les accessoires qui ne peuvent pas être réutilisés. Cela inclut mais ne se limite peut-être pas au récipient collecteur, au filtre, à la tubulure et à l'étui de transport.
4. Après avoir placé l'interrupteur en position « Off », déconnectez l'appareil de toutes les sources externes d'alimentation.
5. Inspectez visuellement l'appareil afin d'y détecter la présence d'éventuels dommages, pièces manquantes, etc.
6. Nettoyez régulièrement la surface externe de l'appareil avec un chiffon propre et non pelucheux. Les saletés lourdes doivent être enlevées à l'aide d'un chiffon propre et non pelucheux imbibé d'eau. Une brosse à soies douces humidifiée avec de l'eau peut être utilisée pour enlever la saleté tenace. Séchez l'appareil à l'aide d'un chiffon propre et non pelucheux si vous avez utilisé de l'eau pour enlever la saleté.
7. Utilisez de l'eau de Javel chlorée à 5,25 % (eau de Javel Clorox liquide ordinaire ou un équivalent). Mélangez une (1) partie d'eau de Javel avec quatre (4) parties d'eau dans un contenant propre approprié. Ce rapport produit une solution de blanchiment d'une (1) partie pour cinq (5) parties de solution totale (1:5). Le volume total (quantité) de solution nécessaire est déterminé par le nombre d'appareils à désinfecter. **REMARQUE**– Un autre agent désinfectant (bactérien-germicide) approprié qui répond aux exigences énumérées dans la REMARQUE ci-dessous et qui est utilisé selon les taux de dilution et les instructions recommandés par le fabricant du désinfectant peut également être utilisé.

ATTENTION– Ne pas immerger l'appareil dans l'eau car ceci risquerait d'endommager la pompe à dépression.

REMARQUE– N'utilisez aucun produit de nettoyage ou désinfectant contenant de l'ammoniac, du benzène et/ou de l'acétone pour nettoyer l'appareil.

8. Appliquez la solution d'eau de Javel de manière uniforme sur le boîtier et sur le cordon d'alimentation à l'aide d'un chiffon propre et non pelucheux. Le chiffon devra être humide sans que des gouttes de la solution n'en tombent. N'utilisez pas de vaporisateur pour appliquer la solution. Ne saturez pas l'appareil avec la solution. Évitez de sursaturer les joints du boîtier afin qu'aucun résidu de solution ne s'accumule dans ces zones.
9. La durée d'exposition de la solution désinfectante devrait être de 10 minutes minimum à 15 minutes maximum.
10. Après le temps d'exposition recommandé, toutes les surfaces extérieures de l'appareil devront être essuyées avec un chiffon propre et non pelucheux imbibé d'eau potable de qualité, pas plus chaude que la température ambiante. Séchez l'appareil avec un chiffon sec, propre et non pelucheux. Ceci permet d'éliminer les résidus qui peuvent tacher ou laisser un film sur l'appareil, surtout après des désinfections répétées.

Désinfection

REMARQUE– Le processus de désinfection ne peut être effectué que par le fabricant ou par l'un des prestataires/techniciens de maintenance qualifiés DeVilbiss.

	Intervalle de désinfection recommandé	Nombre de cycles de désinfection	Méthode de désinfection compatible
Boîtier, cordon d'alimentation	À chaque changement de patient	20	Eau de Javel (5,25%) et solution aqueuse pour un rapport 1:5, Mikrobac forte, Terralin Protect
Récipient collecteur, filtre, tubulure et étui de transport.	Ne nettoyez pas et ne remplacez pas entre chaque patient	S/O	S/O

DÉPANNAGE

DANGER

Risque d'électrocution. Ne pas essayer d'ouvrir ou de déposer l'appareil, il ne s'y trouve aucun élément réparable par l'utilisateur. Pour toute réparation, retourner l'unité à un fournisseur qualifié DeVilbiss Healthcare ou à un centre de service agréé. Ouvrir ou altérer l'unité annulera la garantie.

REMARQUE– Cette unité d'aspiration DeVilbiss ne contient aucune pièce réparable. Si l'unité semble mal fonctionner, AVANT DE LA RETOURNER AU FOURNISSEUR D'EQUIPEMENT MEDICAL A DOMICILE AUPRES DUQUEL L'UNITE A ETE ACHETEE OU A DeVilbiss Healthcare, prendre quelques minutes pour vérifier ces causes éventuelles:

PROBLÈME	ACTION
L'appareil ne s'allume pas lorsqu'une alimentation extérieure est connectée. Le voyant lumineux vert ne s'allume pas.	<ol style="list-style-type: none">1. Vérifiez les sources d'alimentation et les connexions.2. Assurez-vous que la prise murale fonctionne en y branchant une lampe.
La pompe fonctionne, mais il n'y a pas d'aspiration.	<ol style="list-style-type: none">1. Vérifier que l'ensemble de la tubulure est correctement branché.2. Vérifier que les connexions de tubulure ne comportent ni fuites ni pincements.3. Assurez-vous que le flotteur d'arrêt situé dans le récipient de collecte n'est pas activé ou que la cartouche de filtration n'est pas obstruée.4. Vérifiez que le récipient de collecte ne comporte ni fuite ni fissure.
Faible aspiration.	<ol style="list-style-type: none">1. Utilisez le bouton de réglage pour augmenter le niveau d'aspiration.2. Vérifier le système pour voir s'il y a des fuites.
L'appareil ne s'allume pas (aucune alimentation extérieure n'est connectée). Série 7314P uniquement	<ol style="list-style-type: none">1. Vérifiez que la batterie est complètement chargée et/ou chargez la batterie.
La batterie ne se charge pas (les voyants lumineux d'alimentation externe et de charge doivent être allumés pendant la charge). Série 7314P uniquement	<ol style="list-style-type: none">1. Vérifiez que les voyants d'alimentation externe et de charge s'allument.2. Vérifiez les sources d'alimentation et les connexions.3. Assurez-vous que la prise murale fonctionne en y branchant une lampe.

NOTES DESTINÉES AU PRESTATAIRE

Aucun étalonnage ou entretien régulier n'est requis si l'appareil est utilisé selon les instructions du fabricant. Pour garantir une bonne hygiène et la sécurité de chaque utilisateur, il convient de reconditionner l'équipement à chaque changement de patient. Cette opération peut être effectuée uniquement par le fabricant ou le prestataire de soins. À chaque changement de patient :

1. Inspectez visuellement tout dommage, pièce manquante, etc., sur l'unité.
2. Assurez-vous que l'unité et les accessoires sont propres.
3. En utilisant une jauge d'aspiration indépendante, vérifiez que l'unité offre le bon niveau d'aspiration spécifié dans les caractéristiques.
4. Jetez et remplacez le récipient de collecte, le filtre, les tubes et le sac de transport entre deux patients.
5. Essuyez la surface avec un chiffon propre trempé dans du désinfectant.

SPÉCIFICATIONS/CLASSIFICATIONS

Taille (récipient inclus)	21,1 cm x 20,3 cm x 21,6 cm (8,3 H x 8,0 L x 8,5 P) (adaptateur universel CA/CC non inclus)
Poids (récipient inclus)	Série 7314P - 3 kg (6,6 lb.) (adaptateur universel CA/CC non inclus) Série 7314D - 2 kg (4,3 lb.)
Niveau sonore de service typique	55 dBA
Electricité	100-240 V~, 50/60 Hz, 1,2 A max - —●—+; 12 V CC ===; 33 W max.
Plage de dépression	50 à 550 mm Hg +/- 10%*
Débit d'air à l'orifice d'aspiration	27 LPM (écoulement libre) type (peut être moindre lors du fonctionnement sur batterie interne)*
Capacité de collecte du récipient jetable	Récipient de 800 ml (cc) (2 options de filtre)
Capacité de collecte du récipient réutilisable	1200 ml (cc)
Garantie	Limité à deux ans, batterie interne (série 7314P uniquement) et récipient de collecte exclus
Batterie interne (Série 7314P uniquement)	90 jours
Approbatons	IEC 60601-1:2005+AMD1:2012; EN 60601-1-2: 2015; ISO 10079-1:2015; IEC 60601-1-2:2014; IEC 60529:1989 +AMD1:1999 +AMD2:2013; IEC 60601-1-6:2010; IEC 60601-1-11:2015; IP22 SE CONFORME À AAMI STD. ES 60601-1, AAMI STD. HA 60601-1-11, IEC STD. 60601-1-6, ISO STD. 10079-1 CONFORME À (LA NORME) CSA STD. C22.2 NO. 60601-1, NO. 60601-1-11, IEC STD. 60601-1-6, ISO STD. 10079-1 La série 7314 est conforme à la norme CEI 60601-1 3e édition
Conditions environnementales	
Plage de températures de fonctionnement	0°C (32°F) à 40°C (104°F)
Humidité relative opérationnelle	0 à 95%
Pression atmosphérique opérationnelle	70 kPa (10,2 psi) à 106 kPa (15,4 psi)
Plage de températures d'entreposage et de transport	-40°C (-40°F) à 70°C (158°F)
Humidité relative d'entreposage et de transport	0 à 95%
Pression atmosphérique d'entreposage et de transport	50 kPa (7,3 psi) à 106 kPa (15,4 psi)
Classifications de l'équipement	
En ce qui concerne la protection contre tout risque d'électrocution	Classe II et sous tension intérieurement
Degré de protection contre tout risque d'électrocution	Pièces appliquées de type BF
Degré de protection contre l'entrée de liquides	IP22 et alimentation ordinaire
Mode de fonctionnement	Fonctionnement intermittent: 30 minutes marche, 30 minutes arrêt
Equipement ne peut s'utiliser en présence d'un mélange anesthésique inflammable avec de l'air ou d'oxyde nitreux	
Classification ISO	
Débit élevé/Dépression élevée	
Séries 7314 - Équipement électrique médical d'aspiration non destiné au transport conformément à la norme EN ISO 10079-1:2015	

* Les conditions peuvent varier en fonction de l'altitude au-dessus du niveau de la mer, de la pression barométrique et de la température.

GARANTIE LIMITÉE DE DEUX ANS

Le compresseur de l'unité d'aspiration compacte Vacu-Aide QSU DeVilbiss, série 7314 (à l'exclusion des batteries internes rechargeables et des récipients collecteurs) est garanti exempt de vice de matériau et de fabrication pendant une période de deux ans à compter de la date d'achat. Les batteries rechargeables internes sont garanties 90 jours. La/les pièce(s) défectueuse(s) sera/seront réparée(s) ou remplacée(s) à la seule discrétion de DeVilbiss Healthcare si l'appareil n'a pas été modifié ou utilisé de manière inappropriée au cours de cette période. Assurez-vous que tout mauvais fonctionnement ne résulte pas d'un nettoyage inadéquat ou du non-respect des instructions. Si une réparation est nécessaire, contactez votre prestataire de soins DeVilbiss Healthcare ou le Service à la clientèle DeVilbiss pour obtenir des instructions : États-Unis 1-800-338-1988 ou 1-814-443-4881, Europe +49-(0) 621-178-98-0.

REMARQUE– Assurez-vous de conserver une preuve d'achat avec un reçu daté pour vérifier que l'unité est effectivement couverte par la période de garantie de 2 ans.

REMARQUE– Cette garantie ne couvre pas la fourniture d'un appareil de remplacement, le remboursement des frais de location pendant que ledit appareil est réparé, ni les frais de main-d'œuvre pour la réparation ou le remplacement de la (des) pièce(s) défectueuse(s).

IL N'EXISTE AUCUNE AUTRE GARANTIE EXPLICITE. LES GARANTIES IMPLICITES, Y COMPRIS CELLES DE QUALITÉ MARCHANDE OU D'ADÉQUATION À UN USAGE PARTICULIER, SONT LIMITÉES À LA DURÉE DE LA GARANTIE LIMITÉE EXPLICITE, DANS LA MESURE AUTORISÉE PAR LA LOI. TOUTE GARANTIE IMPLICITE EST EXCLUE. CETTE GARANTIE CONSTITUE LE SEUL RECOURS DE L'ACHETEUR ET LA SEULE RESPONSABILITÉ ASSUMÉE PAR LE FABRICANT QUANT À DES DOMMAGES INDIRECTS ET SECONDAIRES. TOUTE AUTRE GARANTIE EST EXCLUE, DANS LES LIMITES D'EXCLUSION AUTORISÉES PAR LA LOI. CERTAINS ÉTATS INTERDISENT LES LIMITATIONS DE LA DURÉE DE VALIDITÉ D'UNE GARANTIE IMPLICITE, L'EXCLUSION OU LA LIMITATION DES DOMMAGES INDIRECTS ET SECONDAIRES ; LA LIMITE ET L'EXCLUSION STIPULÉES CI-DESSUS PEUVENT DONC NE PAS CONCERNER L'ACHETEUR.

Cette garantie vous confère certains droits légaux spécifiques auxquels peuvent s'ajouter d'autres droits, selon votre région ou votre pays.

Note du fabricant

Nous vous remercions d'avoir sélectionné une unité d'aspiration DeVilbiss. Votre satisfaction est notre priorité. Nous vous demandons d'envoyer vos questions et commentaires à l'adresse figurant sur la couverture arrière.

Pour tout entretien, contacter le fournisseur agréé DeVilbiss Healthcare:

Téléphone	Date d'achat	Numéro de série
-----------	--------------	-----------------

INFORMATIONS DE COMPATIBILITÉ ÉLECTROMAGNÉTIQUE

AVERTISSEMENT

 Incompatible avec la RM

N'utilisez pas l'appareil ni les accessoires dans un environnement de résonance magnétique (RM), car une telle utilisation pourrait provoquer un risque inacceptable pour le patient ou endommager les appareils Vacu-Aide ou de RM. La sécurité de l'appareil et de ses accessoires n'a pas été évaluée dans un environnement RM.

Ne pas utiliser l'appareil ni ses accessoires dans un environnement avec des équipements électromagnétiques tels que des scanners, appareils de diathermie, appareils à puce RFID et systèmes de sécurité électromagnétique (détecteurs de métaux) qui pourraient causer des risques inacceptables pour le patient ou endommager le Vacu-Aide. Certaines sources électromagnétiques peuvent ne pas être visibles, si vous remarquez des modifications inexplicables dans les performances de cet appareil, s'il émet des bruits forts ou inhabituels, débranchez le cordon d'alimentation et cessez de l'utiliser. Contactez votre prestataire de soins à domicile. Cet appareil est réutilisable sur un même patient seulement.

Cet appareil convient à une utilisation à domicile et dans des environnements de santé sauf à proximité D'ÉQUIPEMENT CHIRURGICAL HF et la pièce blindée à HF d'un SYSTÈME ME pour imagerie par résonance magnétique, où l'intensité des PERTURBATIONS magnétiques est élevée.

Câbles et longueurs maximales des câbles

Cordon d'alimentation CC (adaptateur d'allume-cigare) #7304D-619 longueur maximale = 2,2 mètres

AVERTISSEMENT

Il faut éviter d'utiliser cet appareil à côté ou au-dessus d'autres équipements car cela pourrait entraîner un mauvais fonctionnement. Si une telle utilisation est nécessaire, vous devrez observer cet équipement et les autres pour vérifier qu'ils fonctionnent normalement.

AVERTISSEMENT

L'utilisation d'accessoires ou de câbles autres que ceux spécifiés ou fournis par le fabricant de cet équipement pourrait causer des émissions électromagnétiques accrues ou une réduction de l'immunité électromagnétique de cet équipement et entraîner un mauvais fonctionnement.

AVERTISSEMENT

L'équipement de communications RF portable (y compris les périphériques comme les câbles d'antenne et les antennes externes) ne doit pas être utilisé à moins de 30 cm (12 pouces) de n'importe quelle partie du Vacu-Aide, y compris les câbles spécifiés par le fabricant. Autrement, cela pourrait entraîner la dégradation des performances de l'équipement.



DeVilbiss Healthcare LLC

100 DeVilbiss Drive
Somerset, PA 15501-2125
USA
800-338-1988 • 814-443-4881

Drive DeVilbiss Healthcare Ltd.

Heathfield Lane
Birkenshaw
West Yorkshire BD11 2HW
ENGLAND
+44 (0) 845 0600 333

Australian Sponsor:

Drive DeVilbiss Australia Pty Limited

Building F, 2 Hudson Ave
Castle Hill, NSW 2154
AUSTRALIA
+61 02 9899 3144

Drive DeVilbiss Healthcare France

Chaussée du Ban la Dame
Parc d'activités Eiffel Energie
ZAC du Ban la Dame - BP 19
54390 Frouard
FRANCE
+33 (0) 3 83 495 495

DeVilbiss Healthcare GmbH

Kamenzer Straße 3
68309 Mannheim
GERMANY
+49 (0) 621-178-98-0



A-7314 Rev F

DeVilbiss Healthcare LLC • 100 DeVilbiss Drive • Somerset, PA 15501 • USA
800-338-1988 • 814-443-4881 • www.DeVilbissHealthcare.com

DeVilbiss® and Vacu-Aide® QSU are registered trademarks of DeVilbiss Healthcare.

© 2019 DeVilbiss Healthcare LLC. 12.19 All Rights Reserved.

A-7314 Rev. F